



TOSTEM



TABLE OF CONTENTS

Introduction	1 - 13
Windows and Doors Overview	14 - 21
Windows & Doors for High Rise projects	
GRANTS series	24 - 37
WE PLUS series	38 - 49
Windows & Doors for Low Rise projects	
P7 series	52 - 63
WE 70 series	64 - 81
WE 40 series	82 - 83
Doors for Interior projects	
Interior series	86 - 89
Entrance Door	
GIESTA series	92 - 109
Aluminium Exterior	
Fence & Gate series	110 - 123
Carport	124 - 127
Reference drawings	128 - 195
Project reference pic	196 - 197
Contact us page	198 - 199



CORPORATE PROFILE

Making better homes a reality for everyone, everywhere

LIXIL GROUP

Every person on the planet dreams of a better home. LIXIL makes that possible with pioneering water and housing products. Born in 2011 through the merger of five of Japan's most successful building materials and housing companies, we draw on our Japanese heritage to create world-leading technology and high-quality products that transform homes. We make things that matter to all sorts of different people, to the many communities we are part of, and to sustainably support the world we live in. Today, our approach comes to life through some of the most trusted global brands in our industry, including INAX, GROHE, American Standard, and TOSTEM. We are proud that our products touch the lives of more than a billion people every day, but believe we have the potential to still do so much more.

สร้างบ้านในฝันของคุณให้เป็นจริงได้ในทุกที่

กลุ่มบริษัทลิกซิล

ที่อยู่อาศัยที่ดีคือความฝันของทุกคนและลิกซิลช่วยเติมเต็มความฝันนั้นให้เป็นจริงด้วยการบุกเบิกสร้างสรรค์ผลิตภัณฑ์สำหรับตัวบ้านและสุขภัณฑ์ เริ่มคิดค้นนวัตกรรมมาตั้งแต่ปี 2011 จากการรวมตัวของ 5 บริษัทวัสดุและผลิตภัณฑ์ก่อสร้างและตัวบ้านชั้นนำของญี่ปุ่น ลิกซิลพัฒนาอย่างไม่หยุดยั้งจากอดีตจนถึงปัจจุบันเพื่อสร้างเทคโนโลยีชั้นนำระดับโลกและผลิตภัณฑ์คุณภาพสูง ที่จะทำให้บ้านของคุณไม่เหมือนเดิมอีกต่อไป เราพัฒนาผลิตภัณฑ์โดยคำนึงถึงผู้ใช้งานทุกคนทุกสภาพแวดล้อมและภูมิภาคที่เราทำตลาด และเพื่อดูแลรักษาโลกของเราอย่างยั่งยืน ปัจจุบัน แนวคิดของเราถูกเปลี่ยนเป็นผลิตภัณฑ์จริงภายใต้แบรนด์ที่ได้รับการยอมรับระดับโลกมากมาย เช่น INAX, GROHE, American Standard และ TOSTEM พวกเรามีใจที่ผลิตภัณฑ์ของเราเป็นส่วนหนึ่งในกิจวัตรประจำวันของคนกว่าพันล้านคนทั่วโลก แต่เราจะไม่หยุดพัฒนาเพียงเท่านี้ เพราะเราเชื่อมั่นในศักยภาพของเราว่าเราสามารถสร้างสรรค์สิ่งดีๆ ให้กับทุกชีวิตบนโลกใบนี้ได้อีก



LIXIL housing business in Thailand

Established in 1987, TOSTEM Thai Co., Ltd. Which performed as a critical role as a core production plant for TOSTEM brand's aluminium materials, and has a fully integrated operation ranging from production to sales. TOSTEM delivers a new level of comfort and satisfaction to the home for everyone.

ธุรกิจผลิตภัณฑ์สำหรับตัวบ้านของลิกซิลในประเทศไทย

บริษัท ทอสเทม ไทย จำกัด ก่อตั้งขึ้นในปี 1987 เป็นโรงงานที่มีบทบาทสำคัญมากในธุรกิจเพราะเป็นโรงงานหลักที่ผลิตวัสดุอะลูมิเนียมให้กับแบรนด์ทอสเทมและดำเนินการตั้งแต่กระบวนการผลิตไปจนถึงการขาย จึงทำให้ทอสเทมสามารถส่งมอบความสะดวกสบายและความพึงพอใจตรงถึงบ้านสำหรับทุกคนแบบที่ไม่มีใครทำได้มาก่อน

Established April 10, 1987

- Capacity** : 7,000 tons/ month
- Products** : Aluminium windows, doors and exteriors
Aluminium extrusion bars
Aluminium OEM industrial parts
- Certification** : ISO 9001, ISO 14001, JIS H4100, JIS H8602, ISO 9002
- Factory** : Navanokorn industrial Estate, Phatumthani
- Showroom** : Crystal Design Center, Bangkok
- Employees** : Approx. 6,200

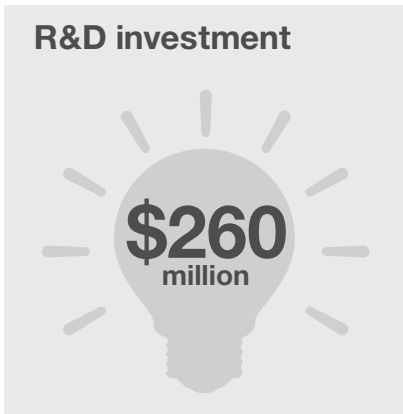
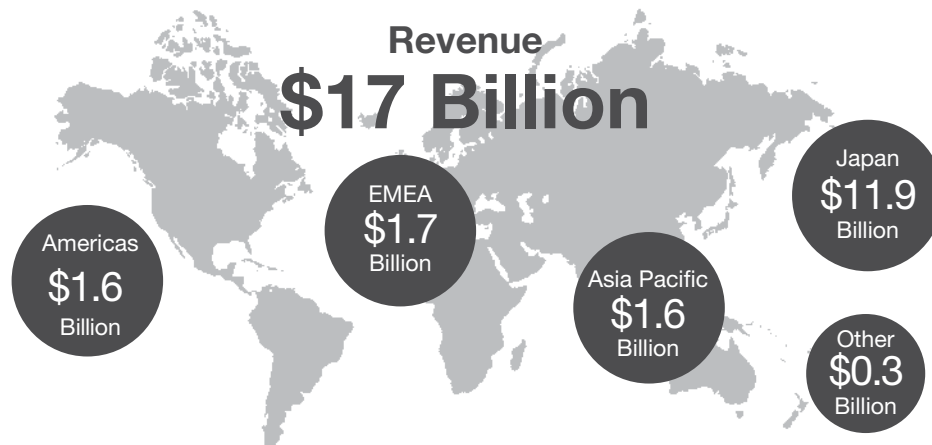

TOSTEM BRAND



As the leading Japanese brand for global housing and building materials, TOSTEM stands apart as a one that deeply understands the needs of people. TOSTEM's comprehensive range of solutions ensures comfortable home living driven by a simple and seamless user experience. We develop our people-centric home solutions by drawing on a half-century of experience and expertise in balancing design and technology to anticipate the needs of people today and their families for generations to come. TOSTEM engages in product development, manufacturing, and marketing of a diverse range of home products, such as window sashes, entrance doors, and exterior products. Our product portfolio allows us to provide complete "lifestyle solutions" that are flexible, integrated, and coordinated to consumer needs, delivering everyday satisfaction.

เพราะทอสเท็มเข้าใจในความต้องการของผู้อยู่กันอย่างแท้จริง เราจึงได้ก้าวขึ้นสู่แบรนด์ชั้นนำสำหรับผลิตภัณฑ์อาคารที่อยู่อาศัยจากประเทศญี่ปุ่น โซลูชั่นครบวงจรของเราถูกออกแบบมาให้ใช้งานง่ายและสะดวก ซึ่งโซลูชั่นที่ตอบโจทย์ความต้องการของผู้อยู่อาศัยแบบโดยใช้ความเชี่ยวชาญและประสบการณ์ที่มีมากกว่าครึ่งศตวรรษพัฒนาเทคโนโลยีและสร้างนวัตกรรมที่สามารถตอบสนองความต้องการของผู้อยู่อาศัยและสมาชิกในครอบครัวในทุกยุคสมัย

ทอสเท็มมุ่งมั่นและทุ่มเทให้กับการพัฒนาผลิตภัณฑ์ การผลิต และการทำการตลาดผลิตภัณฑ์ที่หลากหลาย อาทิเช่น ประตู หน้าต่าง ประตูหน้าบ้าน ผลิตภัณฑ์นอกตัวบ้าน กลุ่มผลิตภัณฑ์นี้เองที่จะส่งมอบ "โซลูชั่นที่ตอบรับกับไลฟ์สไตล์ (lifestyle solutions)" ที่ยืดหยุ่น ตอบสนองการใช้งานร่วมกัน และตรงตามความต้องการของลูกค้าทุกครั้งที่ใช้งาน

TOSTEM PRE-ENGINEERED SYSTEM



All products of TOSTEM are developed and designed, manufactured and assembled under an integrated production process with strict TOSTEM quality control. Extrusion dies, aluminium billet, extrusion profiles, coating, pre-engineered and hardware assembly processes are all done in TOSTEM's factory in Thailand.

The greatest benefit of TOSTEM's pre-engineered system is the ability to build windows with consistent quality. With a single screw driver, anyone can again and again consistently build the same high-quality window system.

We strive to achieve constant excellence in all the production cycles, as well as in our systems.

ผลิตภัณฑ์จากทอสเทมถูกพัฒนา ออกแบบ ผลิต และประกอบเสร็จภายใต้การควบคุมคุณภาพอย่างเข้มงวดเฉพาะของทอสเทม เรามีฐานการผลิตภายในประเทศไทยซึ่งดำเนินการผลิตแบบครบวงจร ตั้งแต่การผลิตแม่พิมพ์ และผลิตอะลูมิเนียม การรีดขึ้นรูปอะลูมิเนียมเส้น การชุบสี การตัดอะลูมิเนียมเส้นและประกอบเป็นประตูหน้าต่าง พร้อมติดตั้งอุปกรณ์อย่างครบถ้วนพร้อมใช้งาน

ประโยชน์สูงสุดของระบบฟรีเอ็นจิเนียของทอสเทม คือ ทุกโครงการจะได้รับผลิตภัณฑ์ประตูหน้าต่างที่มีมาตรฐานคุณภาพที่สม่ำเสมอทุกชุด

ทุกโครงการสามารถสร้างระบบประตูหน้าต่างคุณภาพสูงได้เหมือนกันด้วยไขควงเพียงหนึ่งอัน เราและระบบของเรามีความมุ่งมั่น ที่จะบรรลุความเป็นเลิศในทุกขั้นตอนการผลิต

Designing into every details...

L-Fit is a handle design that "fits" in with "living life." This standardized design for the handles of windows and entrance doors creates a sense of uniformity and comfort in living space.

L-Fit (แอลฟิต) มือจับที่ถูกออกแบบมาให้ "พอดี (Fit)" กับ "การใช้ชีวิต (Living life)" หลักการดีไซน์มือจับสำหรับหน้าต่างและประตูทั้งภายในและภายนอกที่ให้ความรู้สึกกลมกลืนเป็นหนึ่งเดียวกับพื้นที่พักอาศัย และสร้างความสะดวกสบายในการใช้งาน



L-Fit

TOSTEM TOTAL HOUSING SOLUTION

A complete portfolio of housing products delivering comfort for everyone, everywhere ...

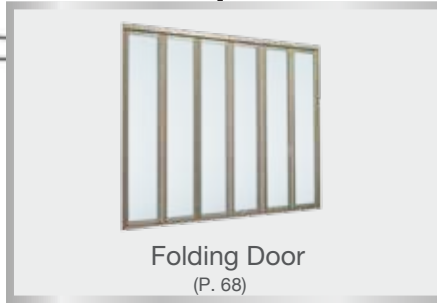
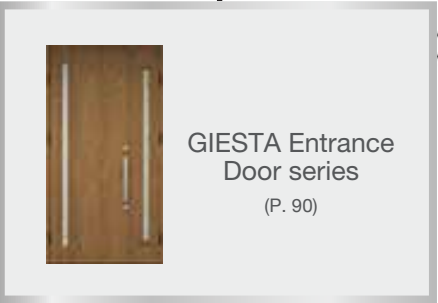
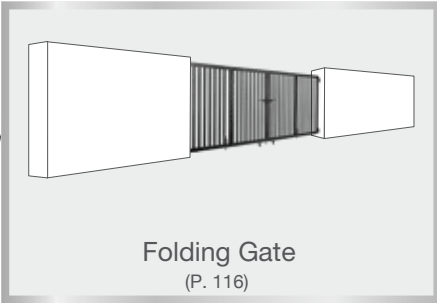
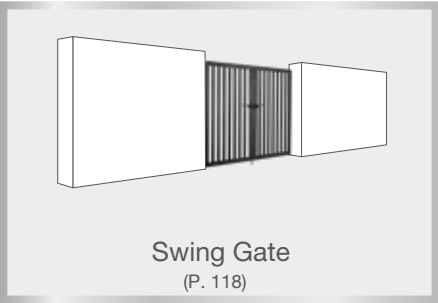
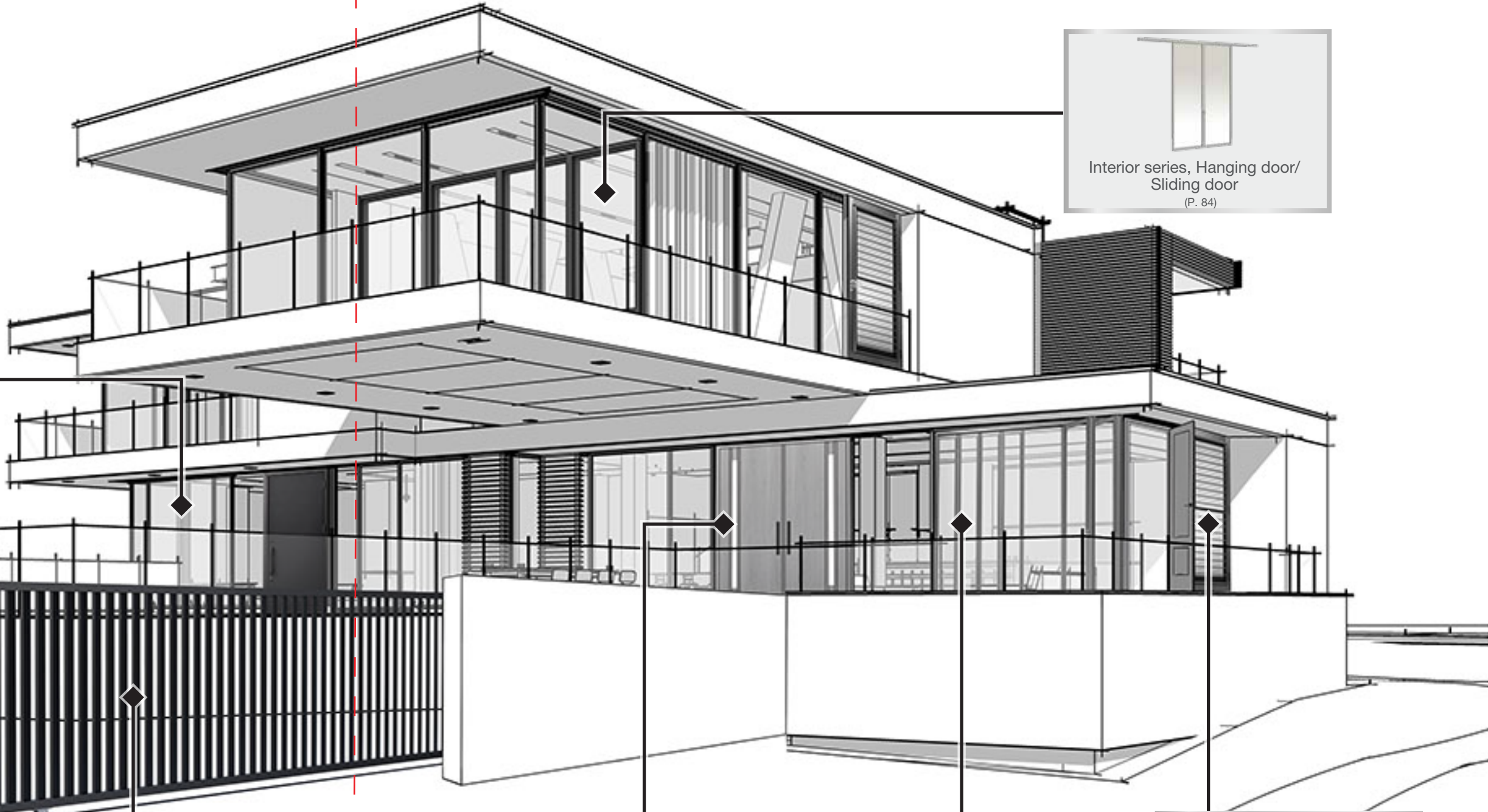
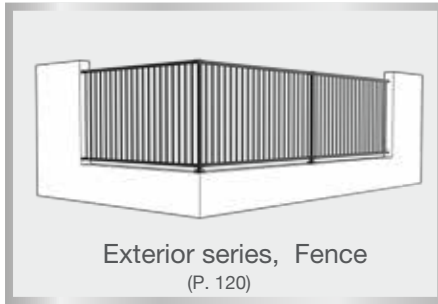



COLORING PROCESS

Maximizing the strength and beauty of aluminium

“TOSTEM’s unique TEXGUARD anodized finish gives a high level of protection, alongside showing the beautiful appearance of natural aluminium. TOSTEM offers a wide range of color variations, which allows you to enjoy its lifelong beauty, adding happiness to your lifestyle.”

Benefit of TEXGUARD

- Color retention – TEXGUARD protect the aluminium against harsh environmental conditions, making the color gloss stay for at least 40 years.
- Increased hardness – Dense coating of TEXGUARD improve hardness and provides scratch resistance for the aluminium surface.
- Ease of cleaning – Dust and dirt accumulation resistance quality of TEXGUARD makes the task of cleaning the surface less effort.

เพิ่มความแข็งแรงและความงามที่แท้จริงของอะลูมิเนียม

“พื้นผิวอะลูมิเนียมที่เคลือบด้วย TEXGUARD เกล็ดสีของทอสเทม ช่วยปกป้องพื้นผิวอะลูมิเนียมและเพิ่มความงามของอะลูมิเนียม มีให้เลือกหลายสีเหมาะกับทุกดีไซน์เพื่อให้คุณได้ใช้ผลิตภัณฑ์อย่างยาวนานไร้กังวล”

ประโยชน์ TEXGUARD

- ป้องกันสีซีดจาง – TEXGUARD ช่วยปกป้องอะลูมิเนียมจากสภาพแวดล้อมรุนแรง คงความงามของสีไว้ได้นาน กว่า 40 ปี
- เสริมความแข็งแรงให้อะลูมิเนียม – การเคลือบ TEXGUARD จะช่วยให้พื้นผิวอะลูมิเนียมแข็งแรงขึ้นและป้องกันรอยขีดข่วนบนพื้นผิวอะลูมิเนียม
- ทำความสะอาดง่าย – TEXGUARD มีคุณสมบัติป้องกันการสะสมของฝุ่นและสิ่งสกปรก ทำให้การทำความสะอาดพื้นผิวอะลูมิเนียมง่ายกว่าเดิม

Certifications / ใบรับรอง

JIS H4100 (No. TH9009), JIS H8602 (No. TH9010), TIS 218-2520, TIS 284-2530, AAMA 612, ISO 9001: 2015 (No. TH98/4848), ISO 14001: 2004 (No. TH60/2399)

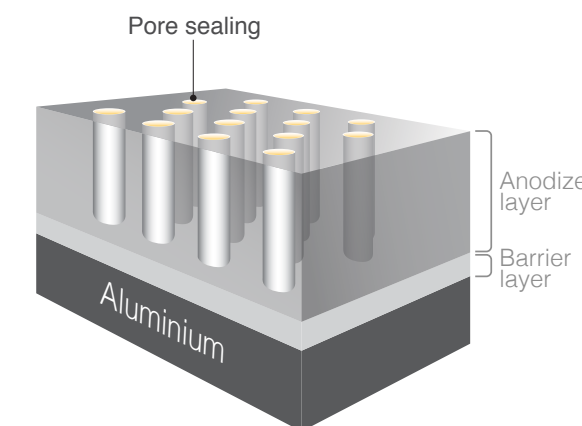
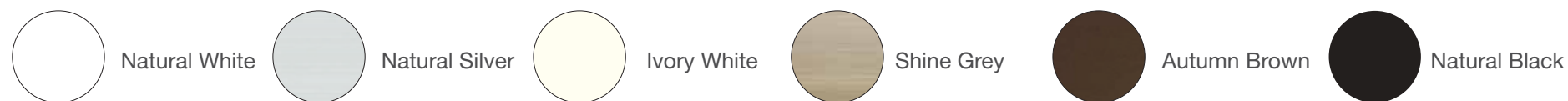

CONVENTIONAL ANODIZE

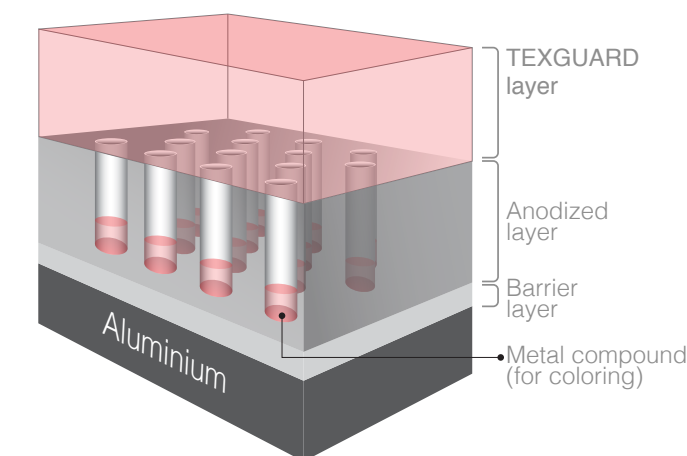

TOSTEM TEXGUARD ANODIZE

WINDOW AND DOOR COLORS



Natural White



Natural Silver

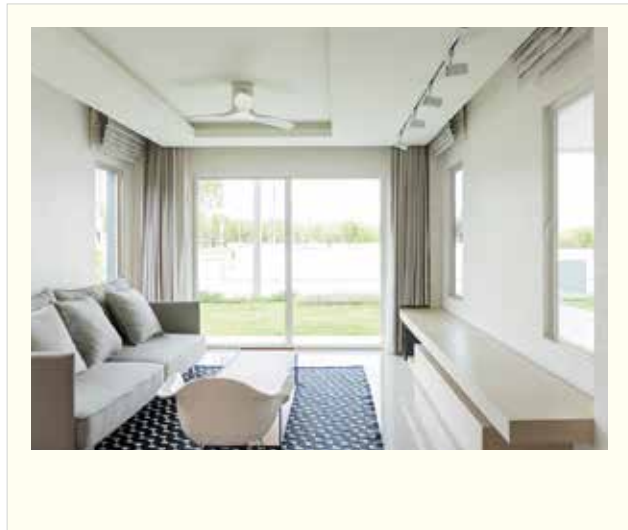

Ivory White



Shine Grey



Autumn Brown

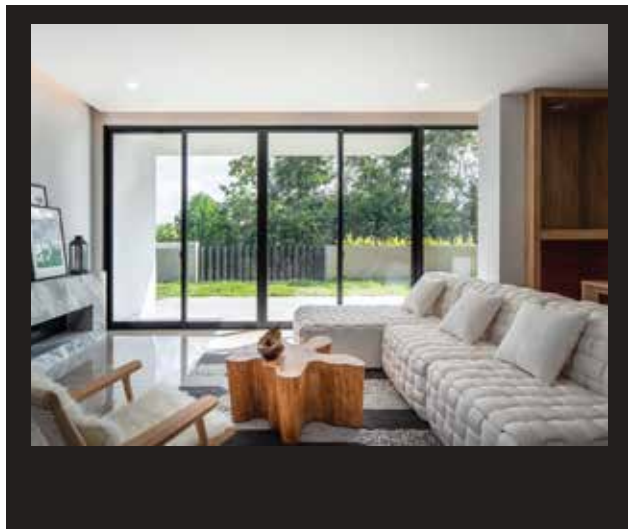

Natural Black

TOSTEM WINDOWS SERIES

WIND LOAD PERFORMANCE

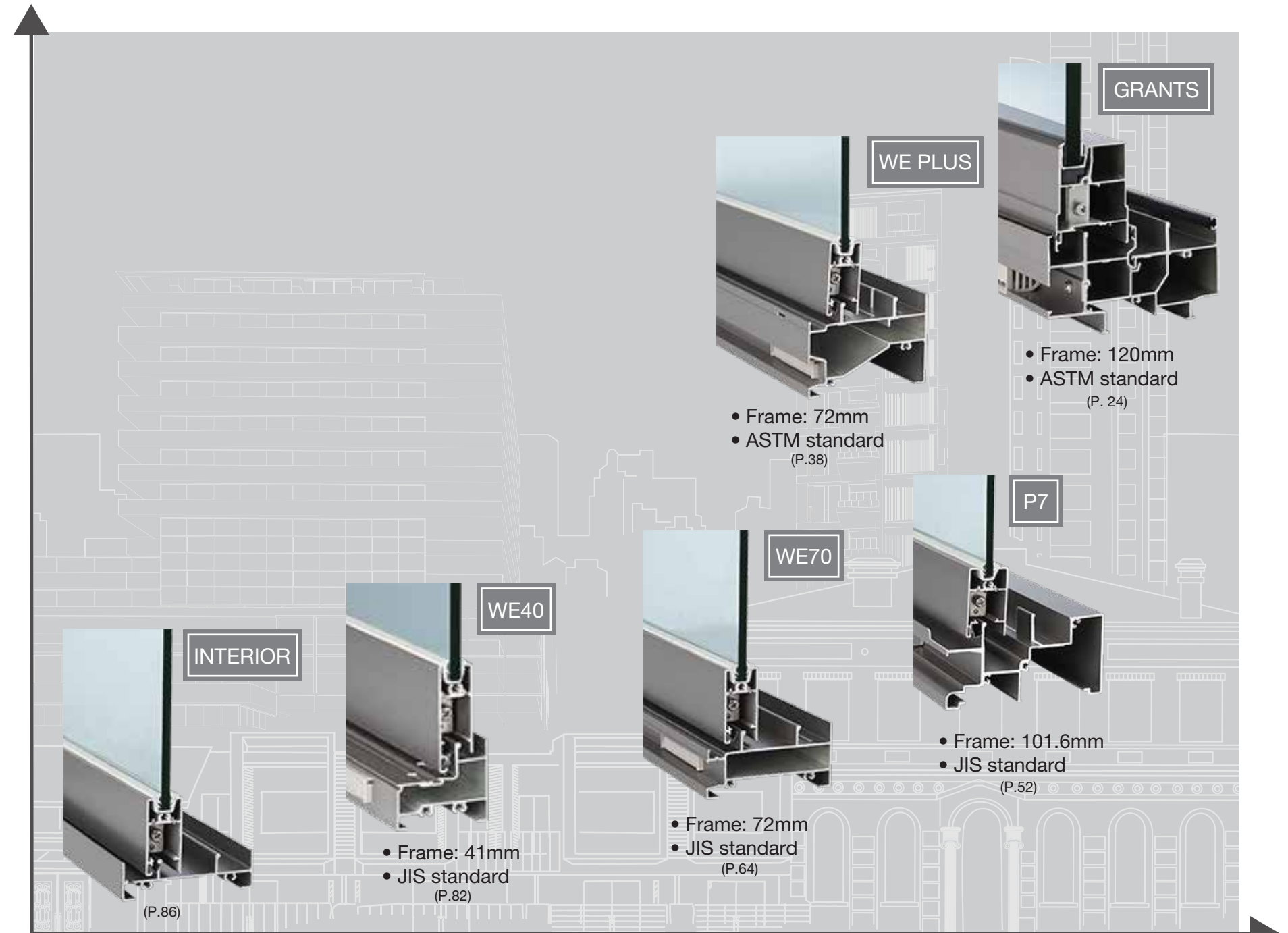

WATER CONTROL PERFORMANCE

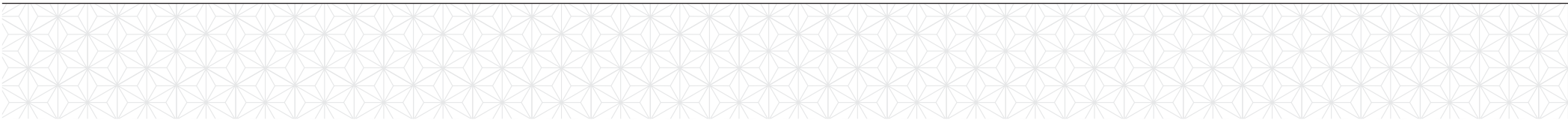



WE PLUS Series (Windows)

							
Sliding Window (2 panels on 2 tracks)	Sliding Window (4 panels on 2 tracks)	Sliding Window (3 panels on 3 tracks)	Fixed Window	Corner Fixed Window	Awning Window	Casement Window	Mixed Window
Product detail Reference Drawing	Product detail Reference Drawing	Product detail Reference Drawing	Product detail Reference Drawing	Product detail Reference Drawing	Product detail Reference Drawing	Product detail Reference Drawing	Product detail Reference Drawing
P. 44 P. 141	P. 44 P. 141	P. 44 P. 141	P. 44 P. 144	P. 45 P. 144	P. 45 P. 142	P. 45 P. 143	P. 48 P. 149, 150

WE PLUS Series (Doors)

						
Sliding Door (2 panels on 2 tracks)	Sliding Door (4 panels on 2 tracks)	Sliding Door (3 panels on 3 tracks)	Out-Swing Door (Single)	Out-Swing Door (Double)	In-Swing Door (Single)	In-Swing Door (Double)
Product detail Reference Drawing	Product detail Reference Drawing	Product detail Reference Drawing	Product detail Reference Drawing	Product detail Reference Drawing	Product detail Reference Drawing	Product detail Reference Drawing
P. 46 P. 145	P. 46 P. 145	P. 46 P. 146	P. 47 P. 147	P. 47 P. 147	P. 47 P. 148	P. 47 P. 148







GRANTS Series (Windows)

							
Sliding Window (2 panels on 2 tracks)	Sliding Window (4 panels on 2 tracks)	Sliding Window (3 panels on 2 tracks) SFS	Fixed Window	Corner Fixed Window	Awning Window	Casement Window	Mixed Window
Product detail Reference Drawing	Product detail Reference Drawing	Product detail Reference Drawing	Product detail Reference Drawing	Product detail Reference Drawing	Product detail Reference Drawing	Product detail Reference Drawing	Product detail Reference Drawing
P. 32 P. 145	P. 32 P. 130	P. 32 -	P. 32 P.130	P. 33 -	P. 33 P. 131	P. 33 P. 132	P. 35 P. 138, 139

GRANTS Series (Doors)

						
Sliding Door (2 panels on 2 tracks)	Sliding Door (4 panels on 2 tracks)	Sliding Door (3 panels on 2 tracks) SFS	Sliding Door (3 panels on 3 tracks)	Sliding Door (6 panels on 3 tracks)	Out-Swing Door (Single)	Insect Screen for Awning & Casement
Product detail Reference Drawing	Product detail Reference Drawing	Product detail Reference Drawing	Product detail Reference Drawing	Product detail Reference Drawing	Product detail Reference Drawing	Product detail Reference Drawing
P. 34 P. 133	P. 34 P. 134	P. 34 -	P. 34 P. 135	P. 35 P. 136	P. 35 P. 137	P. 36 P. 140

P7 Series (Windows)

								
Sliding Window (2 panels on 2 tracks)	Sliding Window (4 panels on 2 tracks)	Sliding Window (3 panels on 2 tracks)	Fixed Window	Corner Fixed Window	Awning Window	Casement Window	Double Casement Window	Mixed Window
Product detail Reference Drawing	Product detail Reference Drawing	Product detail Reference Drawing	Product detail Reference Drawing	Product detail Reference Drawing	Product detail Reference Drawing	Product detail Reference Drawing	Product detail Reference Drawing	Product detail Reference Drawing
P. 58 P. 151	P. 58 P. 152	P. 58 P. 152	P. 58 P. 156	P. 59 P. 156	P. 59 P. 153	P. 59 P. 154	P. 59 P. 155	P. 63 P. 163

P7 Series (Doors)

								
Sliding Door (2 panels on 2 tracks)	Sliding Door (4 panels on 2 tracks)	Sliding Door (3 panels on 2 tracks) SFS	Out-Swing Door (Single)	Out-Swing Door (Double)	In-Swing Door (Single)	In-Swing Door (Double)	Entrance Sliding Door (2 panels on 2 tracks)	Entrance Sliding Door (4 panels on 2 tracks)
Product detail Reference Drawing	Product detail Reference Drawing	Product detail Reference Drawing	Product detail Reference Drawing	Product detail Reference Drawing	Product detail Reference Drawing	Product detail Reference Drawing	Product detail Reference Drawing	Product detail Reference Drawing
P. 60 P. 157	P. 60 P. 158	P. 60 P. 158	P. 61 P. 161	P. 61 P. 161	P. 61 P. 162	P. 61 P. 162	P. 62 P. 159	P. 62 P. 160

WE 70 Series (Windows)

Sliding Window (2 panels on 2 tracks)	Sliding Window (4 panels on 2 tracks)	Sliding Window (3 panels on 2 tracks) SFS	Fixed Window	Corner Fixed Window	Awning Window	Casement Window	Double Casement Window
Product detail Reference Drawing	P. 74 P. 164	P. 74 P. 164	P. 74 P. 169	P. 75 P. 169	P. 75 P. 165	P. 75 P. 166	P. 75 P. 171, 172
Aluminium louver	Glass Louver	Mixed windows					
Product detail Reference Drawing	P. 76 P. 170	P. 81 P. 179, 180					

WE 70 Series (Doors)

Sliding Door (2 panels on 2 tracks)	Sliding Door (4 panels on 2 tracks)	Sliding Door (3 panels on 2 tracks) SFS	Sliding Door (3 panels on 3 tracks)	Sliding Door (6 panels on 3 tracks)	Ventilation Door	Out-Swing Door (Single)	Out-Swing Door (Double)	In-Swing Door (Single)	
Product detail Reference Drawing	P. 77 P. 171	P. 77 P. 171	P. 77 P. 172	P. 78 P. 172	P. 78 P. 174	P. 78 P. 175	P. 78 P. 175	P. 79 P. 176	
In-Swing Door (Double)	Folding Door	Entrance Sliding Door (2 panels on 2 tracks)	Entrance Sliding Door (4 panels on 2 tracks)						
Product detail Reference Drawing	P. 79 P. 176	P. 79, 80 P. 177, 178	P. 80 P. 173	P. 80 P. 173					

WE 40 Series (Windows)

Single Sliding Window	Center Sliding Window	Fixed Window	Awning Window	Casement Window
Product detail Reference Drawing	P. 83 P. 181	P. 83 P. 182	P. 83 P. 182	P. 83 P. 182

Interior Series

On-wall Hanging door (1 panels on 1 track)	On-wall Hanging door (2 panels on 1 track)	In-wall Hanging door (1 panels on 1 tracks)	Hanging door (2 panels on 2 tracks)	Partition Door (2 panels on 2 tracks)	Partition Door (4 panels on 2 tracks)	Partition Door (3 panels on 3 tracks)	Partition Door (6 panels on 3 tracks)
Product detail Reference Drawing	P. 88	P. 88	P. 88	P. 89 P. 183	P. 89 P. 183	P. 89 P. 184	P. 89 P. 184





TOSTEM VENTILATION SYSTEM

ระบบระบายอากาศของทอสเท็ม

TOSTEM minimal design ventilation systems let wind and light flow into the living space, enabling us to delight in the atmosphere and the sky, and obtain a sense of complete freshness with style.

ระบบระบายอากาศของทอสเท็มในดีไซน์เรียบง่ายช่วยให้ลมและอากาศไหลผ่านเข้าสู่ตัวบ้าน ให้เราได้สัมผัสบรรยากาศภายนอกและแสงธรรมชาติ สูดรับอากาศบริสุทธิ์ที่แท้จริงอย่างมีสไตล์

1

Mullion integrated system

- ASTM: 10.7m³ (when closed)
- Available in GRANTS series

แบบติดตั้งในแกนต่อแนวตั้ง

- ASTM: 10.7m³ (เมื่อปิด)
- ใช้ได้กับรุ่น GRANTS



2

Transom integrated system

- Air tightness JIS: A-3 (when closed)
- Available in P7, WE PLUS, and WE 70 series

แบบติดตั้งในแกนต่อแนวนอน

- Air tightens JIS: A-3 (เมื่อปิด)
- ใช้ได้กับรุ่น P7, WE PLUS และ WE70



CLOSE / ปิด OPEN / เปิด

3

Door integrated system

- Air tightness JIS: A-3 (when closed)
- Available in WE 70 series

แบบติดตั้งในประตู

- JIS: A-3 (เมื่อปิด)
- ใช้ได้กับรุ่น WE70





WINDOW FOR HIGH RISE PROJECTS

SALEE HOTEL, CHIANGMAI

GRANTS SERIES

GRANTS is TOSTEM's flagship series. Its innovative design results in a larger surface area of glass for panoramic views. This takes the standard of aluminium windows and doors to another level.

GRANTS พลิตกั้นที่รุ่นเรือธงจากทอสเท็ม ยกระดับมาตรฐานของกรอบประตูหน้าต่างด้วยนวัตกรรม ดีไซน์เพิ่มพื้นที่ของกระจกให้มากขึ้นเพื่อเปิดมุมมองสู่ภายนอก แบบพาโนรามา

SPECIFICATIONS

Frame depth ความหนาของวงกบ	101.6 mm 120 mm (2 tracks sliding) 178 mm (3 tracks sliding)
Height of sill ความสูงของธรณี	50 mm
Glass thickness ความหนาของกระจก	Up to 31.5 mm

COLORS



PERFORMANCES



ASTM E330: 2000 Pa ASTM E300: 300 Pa ASTM E283: 10.7m³ / h·m² JIS: 25 dB

* Sound performance test has been done in JIS standard controlled environment. Performance will vary by room condition. Please consult with sound insulation specialist.

*ระบบประสิทธิภาพมาตรฐานอุตสาหกรรมญี่ปุ่น JIS (A4706 หรือ A4702) กรณีทดสอบในห้องควบคุมอุณหภูมิและสภาพแวดล้อมอื่น ๆ กรุณาปรึกษากับผู้เชี่ยวชาญ หรือปรึกษากับผู้จำหน่ายสินค้า

UNIQUE FEATURES

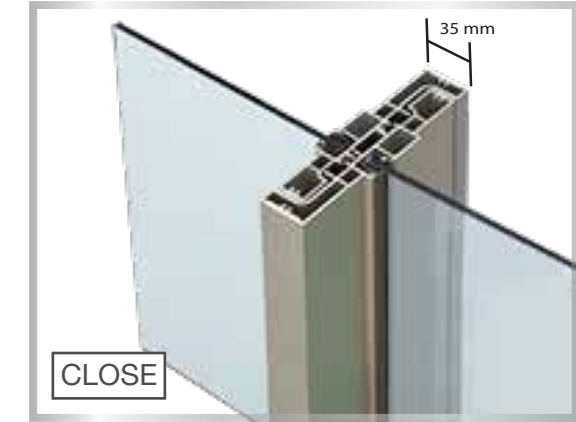

Overlapping meeting stile (4 Panels Sliding)

คู่ขนานกลางบานเลื่อนซ้อนตัวเข้าหากันแบบสลิบ



Conceal panel design

ดีไซน์ซ่อนกรอบบานเข้าภายในวงกบ

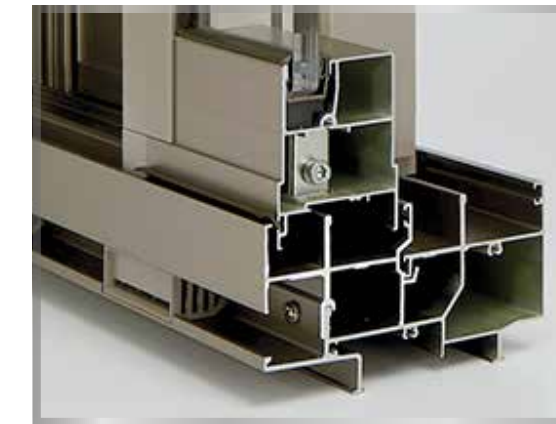

Double barrier drainage system

ระบบป้องกันน้ำ 2 ชั้น



"L-Fit" design hardware.

อุปกรณ์ดีไซน์แบบ "L-Fit"

GRANTS VENTILATIONS



GRANTS ventilation system is a perfect solution for your high-rise projects. The ventilation system is fully embedded into the mullion so as to give clear and uninterrupted panoramic views. Its patent-pending high water performance ventilation system assures healthy living.

ระบบระบายอากาศของ GRANTS เป็นโซลูชันที่เหมาะสมสำหรับโปรเจกต์อาคารสูง เพราะฝังอยู่ในกรอบเฟรมแนวตั้งจึงไม่บดบังวิวภายนอก ให้การรับชมวิวแบบพาโนรามาได้สุดสายตา ระบบระบายอากาศนี้อยู่ในขั้นตอนจดสิทธิบัตร ช่วยสร้างการไหลเวียนของอากาศภายในห้อง และมีประสิทธิภาพสูงในการป้องกันน้ำฝน ช่วยรักษาสีคุณภาพในการใช้ชีวิตของคุณ



UNIQUE FEATURES

GRANTS Ventilation System
ระบบระบายอากาศของ GRANTS

Easy maintenance
เปิดฝาครอบทำความสะอาด
หรือเปลี่ยนแผ่นกรองได้ง่าย



Easy to operate
ใช้งานง่ายโดยการ เลื่อนปุ่มเปิด-ปิด



Position of air-intake holes
A Rain from front side cannot go in. ป้องกันน้ำฝนจากด้านนอก
B Air enters from side of mullion. เป็นทางให้อากาศผ่านเข้ามาในห้อง

Position of ventilation slot
C Ventilation slots are located higher than air-intake holes, which allows incoming water to drain down while air can flow in. ช่องระบายอากาศในห้อง (Ventilation slot) อยู่ตำแหน่งสูงกว่าช่องระบายอากาศด้านนอก (Air-intake) ซึ่งทำหน้าที่ 2 อย่างพร้อมกัน คือ เป็นจุดระบายน้ำฝนในเฟรมออก และรับลมจากภายนอกเข้าในห้อง

Available size : Mullion with ventilation slot can be up to 3 m high
: Ventilation slot can be selected from 460 mm and 860 mm.
ขนาด : ความสูงหน้าต่างที่ติดตั้งช่องระบายอากาศ (Ventilation slot) ทำได้สูงสุด 3 เมตร
: ช่องระบายอากาศ (Ventilation slot) มี 2 ขนาดให้เลือกใช้ 460 มม. และ 860 มม.

SPECIFICATION

ASTM performance

	Slot Open เมื่อเปิดมullion	Slot Close เมื่อปิดมullion
Air tightness ประสิทธิภาพการป้องกัน อากาศ	N/A	10.7m ³ /h·m ²
Water tightness ประสิทธิภาพการป้องกันน้ำ รั่ว	240Pa	300Pa
Wind pressure ประสิทธิภาพการต้านลม	2000Pa	2000Pa

Test result

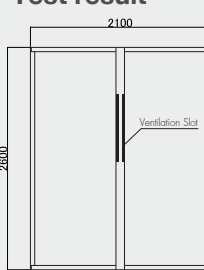

Test Specimen
• Size : H2600 mm, W2100 mm
• Fixed + Fix combination
• Ventilation slots (860 mm) on both side of mullion.

Pressure (Pa) แรงดัน	Wind speed (m/s) ความเร็วลม	Air flow (m ³ /h) ปริมาณอากาศ
5	2.08	14.5
10	3.30	23.0
20	5.23	36.4
50	8.70	60.6
75	10.80	75.2
100	12.52	87.1
150	15.35	106.8

GRANTS SCREEN SYSTEM

FOR AWNING & CASEMENT WINDOWS

มุ้งจีบสำหรับหน้าต่างบานกระทุ้งและบานเปิด

- Fully embedded in the frame. ติดตั้งภายในวงกบของหน้าต่าง
- Easy to remove for maintenance. ถอดออกง่ายเพื่อทำความสะอาด



OPEN

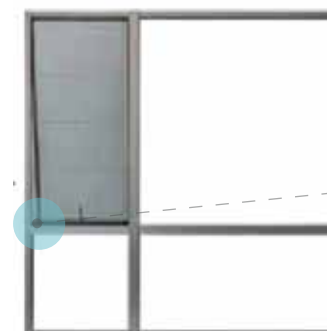

CLOSE



FOR SLIDING AND SWING DOORS

มุ้งจีบสำหรับประตูบานเลื่อนและบานสวิง



OPEN



CLOSE



- Same color sub-frame. ติดตั้งวงกบเสริมสีเดียวกับบานประตู
- Flat sill design for safety. รางพื้นแบนเรียบเพื่อความปลอดภัย



- Easy to remove. ถอดออกง่ายเพื่อทำความสะอาด



GRANTS PROJECT REFERENCE

VIVE EKKAMAI - RAMINTRA, BANGKOK



GRANTS PROJECT REFERENCE

VIVE EKKAMAI - RAMINTRA, BANGKOK

WINDOWS

Sliding Window (2 panels on 2 tracks)



- Available in SG and IG unit
- Select panel position from L/R
- Single slide (L/R) available
- Handle option
- Pleated insect screen available
- Glazing Finish
 - 5 - 6 mm : Sealant
 - 8 - 13.52 mm : Glazing channel
 - 18 - 31.52 mm : Sealant

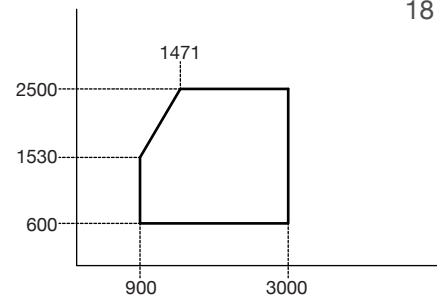

Sliding Window (4 panels on 2 tracks)



- Available in SG and IG unit
- Handle option
- Pleated insect screen available
- Select from (SSSS, FSSF)
- Glazing Finish
 - 5 - 6 mm : Sealant
 - 8 - 13.52 mm : Glazing channel
 - 18 - 31.52 mm : Sealant

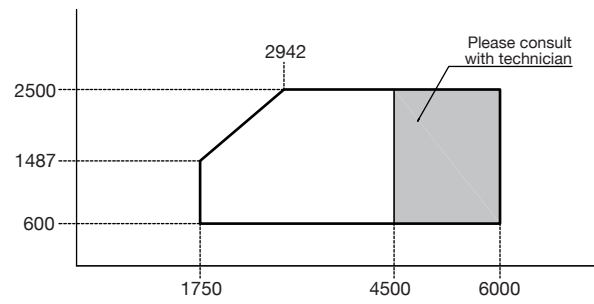

Sliding Window (3 panels on 2 tracks) SFS



- Available in SG and IG unit
- Handle option
- Pleated insect screen available
- Glazing Finish
 - 5 - 6 mm : Sealant
 - 8 - 13.52 mm : Glazing channel
 - 18 - 31.52 mm : Sealant

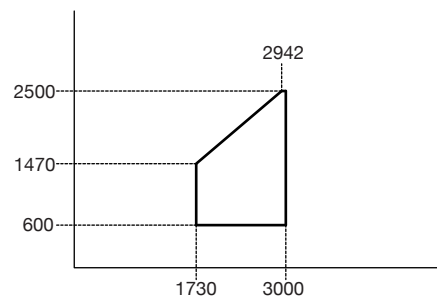

Fixed Window



- For oversize fixed windows, please consult with our technician
- Available in SG and IG unit
- Glazing Finish
 - 5 - 6 mm : Sealant
 - 8 - 13.52 mm : Glazing bead
 - 18 - 24 mm : Sealant
 - 25 - 31.52 mm : Glazing bead

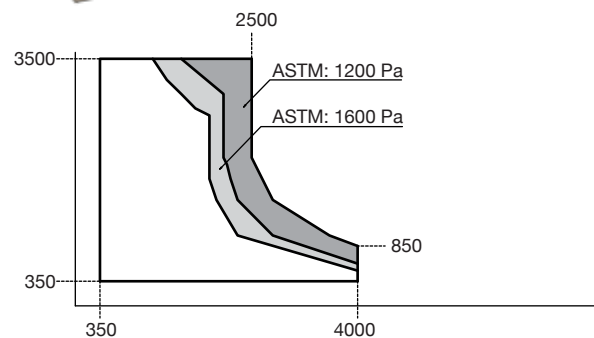

Corner Fixed Window



- Only available in SG
- Only available with sealant finish
- Both in/outward corner available

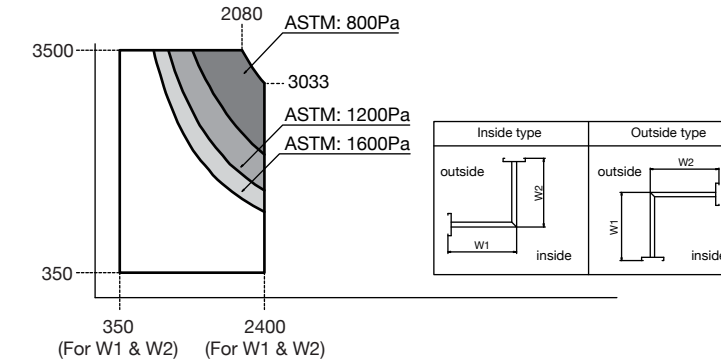

Awning Window



- Available in SG and IG unit
- In case of IG, please consult with our technician for size and performance
- Pleated insect screen available
- Glazing Finish
 - 5 - 6 mm : Sealant
 - 8 - 13.52 mm : Glazing channel
 - 28 - 31.52 mm : Glazing channel

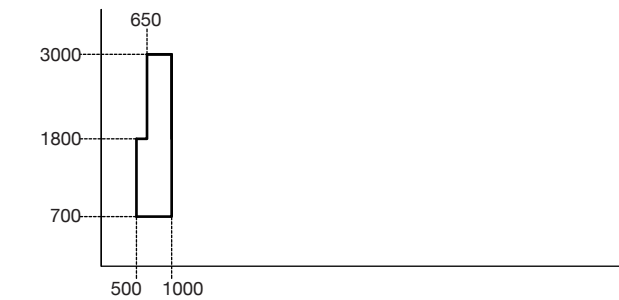

Casement Window (with friction stay)



- Available in SG and IG unit
- In case of glass thickness over 8 mm and IG unit please consult with our technician
- Select from L/R
- Pleated insect screen available
- Glazing Finish
 - 5 - 6 mm : Sealant
 - 8 - 13.52 mm : Glazing channel
 - 28 - 31.52 mm : Glazing channel

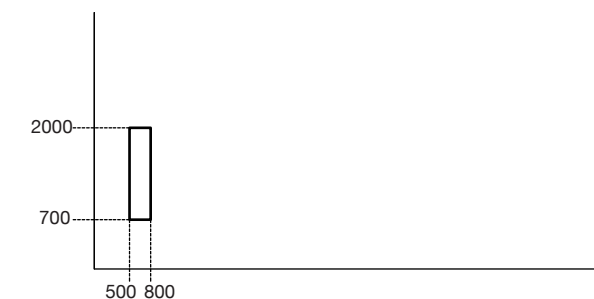

Casement Window (with hinge or pivot)



- Available in SG and IG unit
- Select from L/R
- Pleated insect screen available
- Glazing Finish
 - 5 - 6 mm : Sealant
 - 8 - 13.52 mm : Glazing channel
 - 28 - 31.52 mm : Glazing channel

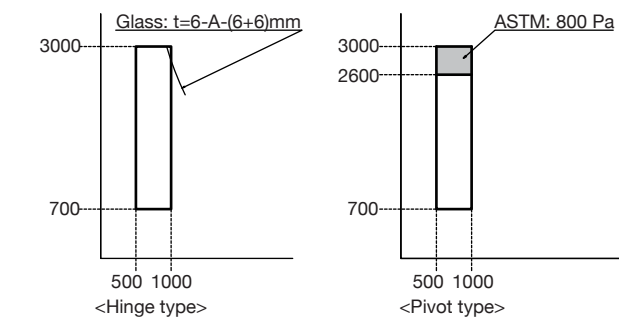

DOORS

Sliding Door (2 panels on 2 tracks)



- Available in SG and IG unit
- Select panel position from L/R
- Single slide (L/R) available
- Handle option
- Pleated insect screen available
- Glazing Finish
 - 5 - 6 mm : Sealant
 - 8 - 13.52 mm : Glazing channel
 - 18 - 31.52 mm : Sealant

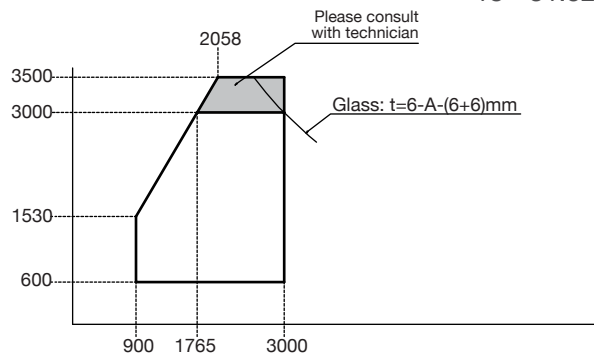

Sliding Door (4 panels on 2 tracks)



- Available in SG and IG unit
- Handle option
- Pleated insect screen available
- Select from (SSSS, FSSF)
- Glazing Finish
 - 5 - 6 mm : Sealant
 - 8 - 13.52 mm : Glazing channel
 - 18 - 31.52 mm : Sealant

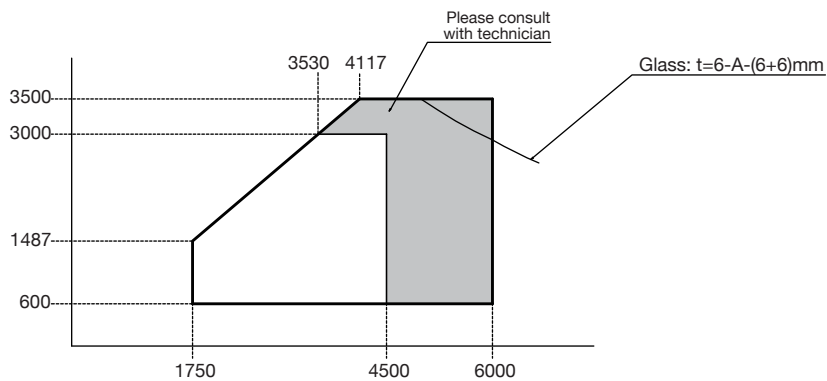

Sliding Door (3 panels on 2 tracks) SFS



- Available in SG and IG unit
- Handle option
- Pleated insect screen available
- Glazing Finish
 - 5 - 6 mm : Sealant
 - 8 - 13.52 mm : Glazing channel
 - 18 - 31.52 mm : Sealant

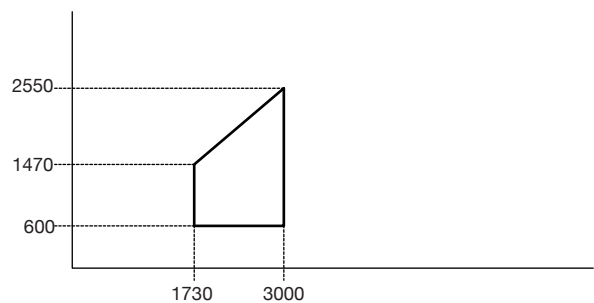

Sliding Door (3 panels on 3 tracks)



- Available in SG and IG unit
- Select panel position from L/R
- Handle option
- Pleated insect screen available
- Select from (SSS, FSS, SSF)
- Glazing Finish
 - 5 - 6 mm : Sealant
 - 8 - 13.52 mm : Glazing channel
 - 18 - 31.52 mm : Sealant

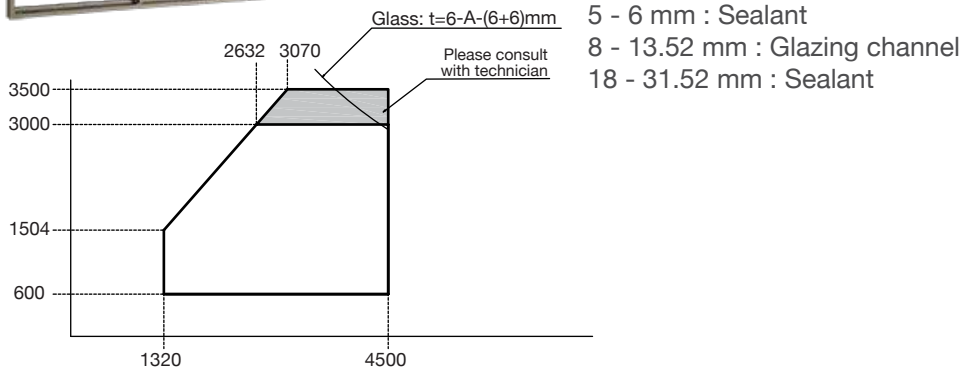

DOORS

Sliding Door (6 panels on 3 tracks)



- Available in SG and IG unit
- Handle option
- Pleated insect screen available
- Select from (SSSSSS, FSSSSF)
- Glazing Finish
 - 5 - 6 mm : Sealant
 - 8 - 13.52 mm : Glazing channel
 - 18 - 31.52 mm : Sealant

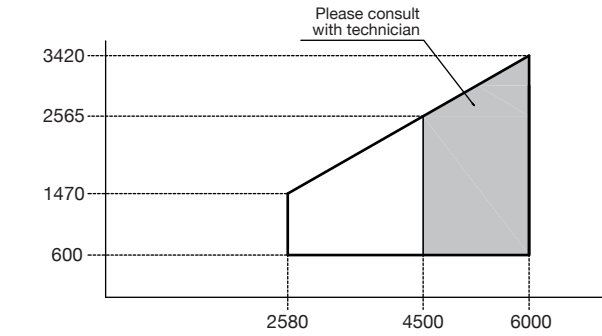

Out-Swing Door (Single)



- Available in SG and IG unit
- Pivot hinge option
- Door closer NOT available
- Select from L/R
- Pleated insect screen available
- Glazing Finish
 - 5 - 6 mm : Sealant
 - 8 - 13.52 mm : Glazing channel
 - 18 - 27 mm : Sealant
 - 28 - 31.52 mm : Glazing channel

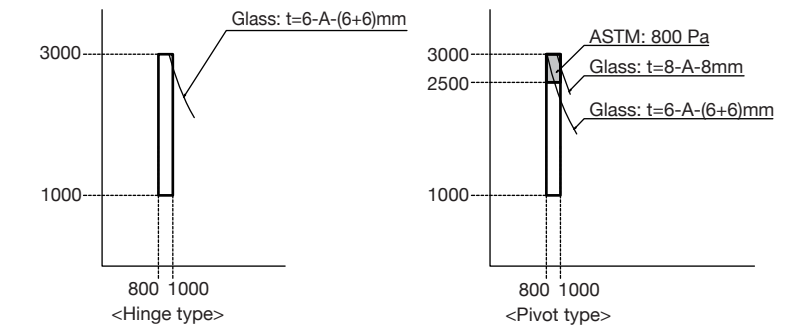

MIXED & COMBINATION WINDOW

- Mullions are available for various windows and doors. Please consult with our sales representative for selection.
 - 180°mullion (standard and reinforced)
 - 90°mullion (only for outward corner)

UNIT WINDOWS

Bottom Windows	Top Windows			
	Single Awning	Single Casement	Single Fix	Sliding
Single Awning			•	
Single Casement			•	
Swing Door			•	
Single Fix	•	•	•	•
Double Fix				•

OPTIONS

Insect screen for awning & casement



- For awning and casement window over 2000 mm in height, use insect sliding screen

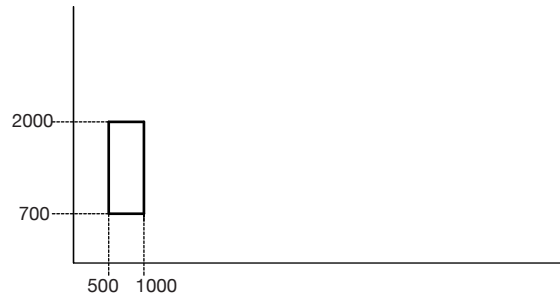

WE PLUS SERIES

WE Plus has passed rigorous tests based on ASTM, and TOSTEM in-house's toughest standards. Available in various designs with a maximum height of 3 meters to satisfy various designers' needs in high-rise market.

WE Plus ฝ่าการออกแบบและการทดสอบประสิทธิภาพตามมาตรฐาน ASTM และมาตรฐานที่เข้มงวดของทอสเท็ม มีดีไซน์ที่ครบถ้วน ทำความสูงได้ถึง 3 เมตร สามารถตอบโจทย์ความต้องการที่หลากหลายของการออกแบบอาคารสูง

SPECIFICATIONS

Frame depth ความหนาของวงกบ	72 mm 104 mm (3 tracks sliding)
Height of sill ความสูงของธรณี	35 mm 50 mm (all slidings)
Glass thickness ความหนาของกระจก	5, 6, 8 mm

COLORS

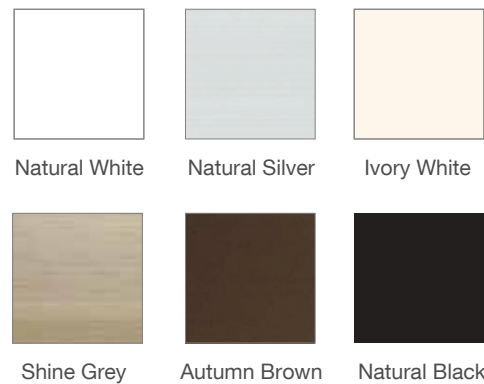

* With precast attachment (Option)

PERFORMANCES



* Sound performance test has been done in JIS standard controlled environment. Performance will vary by room condition. Please consult with sound insulation specialist.

* ระดับประสิทธิภาพตามมาตรฐานของทอสเท็ม JIS (A4706 และ A4702) ที่ได้ทดสอบในห้องปฏิบัติการมาตรฐาน TOSTEM ในห้องปฏิบัติการมาตรฐานเสียงที่ศูนย์งานสถาปัตย์วิศวกรรมศาสตร์ มหาวิทยาลัยเทคโนโลยีพระจอมเกล้าธนบุรี

UNIQUE FEATURES

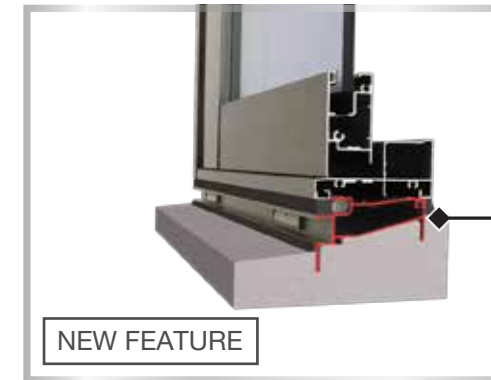

Preinstalled still attachment for pre-cast concrete (option)
ตัวตบล่างแบบหล่อติดตั้งคอนกรีตระบบพรีคาส (อุปกรณ์เสริม)

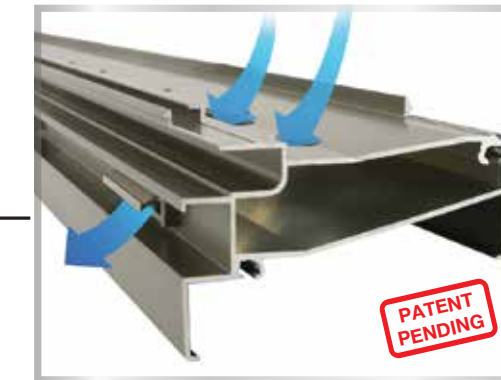

Attachment allows salability around windows for a longer time against the aged deterioration of a sealant. In case of water entry from outside sealant, attachment prevents water from penetrating inside.

ตัวตบล่างเสริมประสิทธิภาพ ยืดอายุการใช้งานของหน้าต่าง ป้องกันน้ำรั่วที่เกิดจากการเสื่อมสภาพของซีแลนที่รอบบาน เมื่อมีน้ำซึมผ่านแนวซีแลนที่จากด้านนอก ตัวตบยังสามารถป้องกันน้ำรั่วเข้ามาภายในห้องได้



Sliding door meeting stiles are designed to withstand high wind loads
โปรไฟล์สามบานเลื่อน ออกแบบเพื่อรองรับแรงลม



High quality security lock
ระบบล็อก ล็อกแบบกันโยกป้องกันการลัดมือสติก



Easily adjustable outer-panel lock
ตัวล็อกบาน ป้องกันการงัดเปิดบานจากฟั๊งนอกบ้าน



Limit arm (Window Restrictor)
ลิมิตอาร์ม บังคับองศาการเปิด ป้องกันอุบัติเหตุการพลัดตกจากหน้าต่าง



WE PLUS PROJECT REFERENCE

NATURA GREEN RESIDENCE, CHIANGMAI





WE PLUS
PROJECT REFERENCE
NATURA GREEN RESIDENCE, CHIANGMAI

WINDOWS

Sliding Window (2 panels on 2 tracks)



- Inside insect screen available with a special order

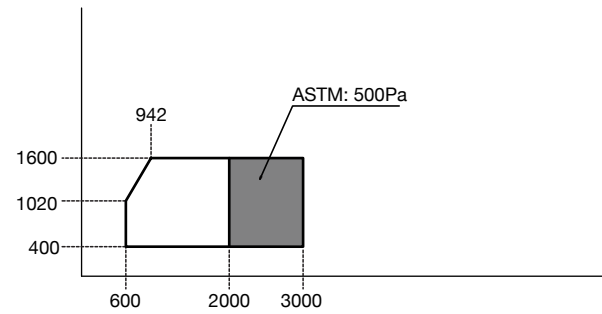

Sliding Window (4 panels on 2 tracks)



- Inside insect screen available with a special order

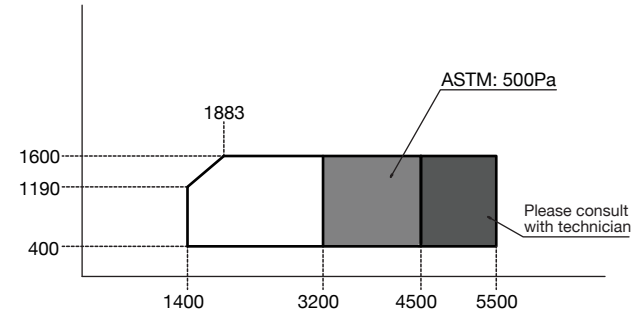

Sliding Window (3 panels on 3 tracks)



- Inside insect screen available with a special order

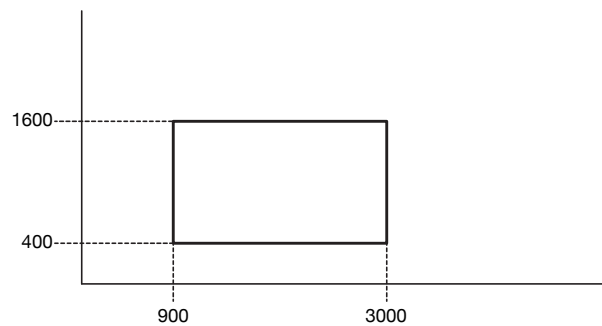

Fixed Window



- Wind load performance varies by glass thickness, please consult with our technician

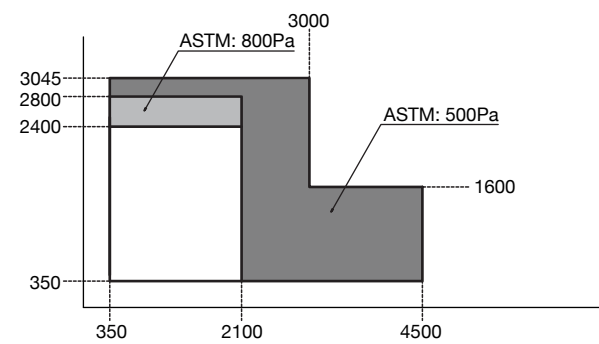

Corner Fixed Window



- Available only in outward corner
- Middle bar (optional)

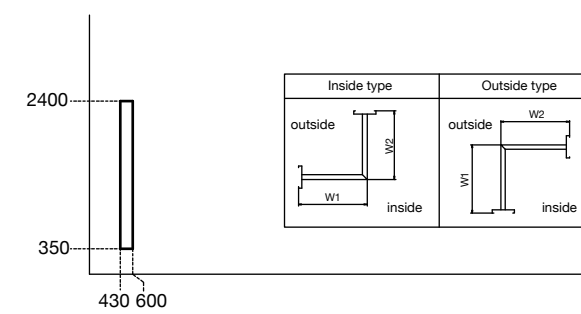

Awning Window (Single Lock)



- Insect screen available with a special order

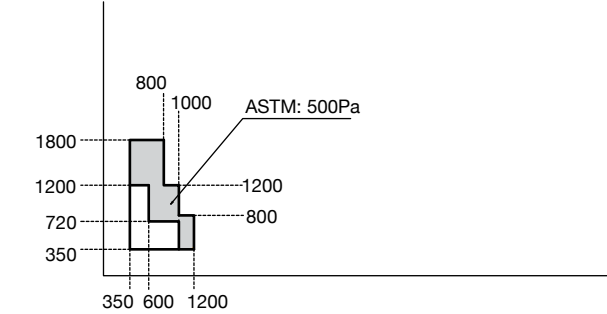

Awning Window (Multi Lock)



- Insect screen NOT available

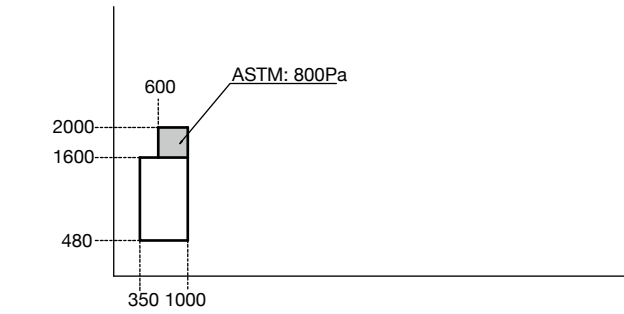

Casement Window (Single Lock)



- Insect screen available with a special order
- Select from L/R
- Safety arm (Optional)

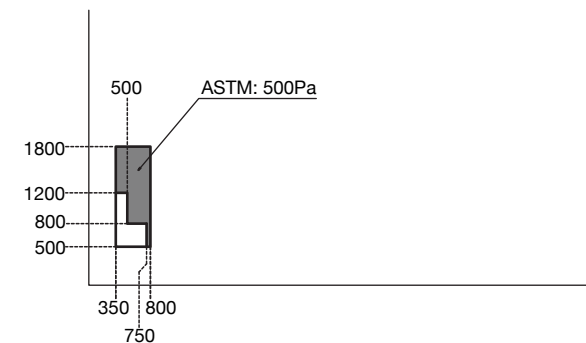

Casement Window (Multi Lock)



- Insect screen NOT available
- Select from L/R
- Safety arm (Optional)

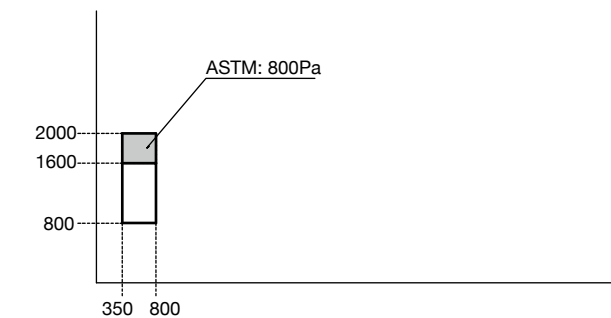

DOORS

Sliding Door (2 panels on 2 tracks)

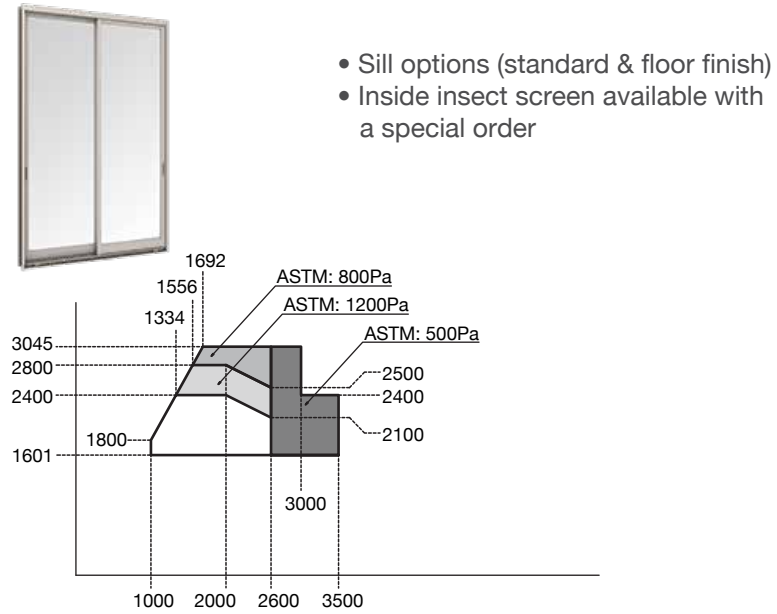

Sliding Door (4 panels on 2 tracks)

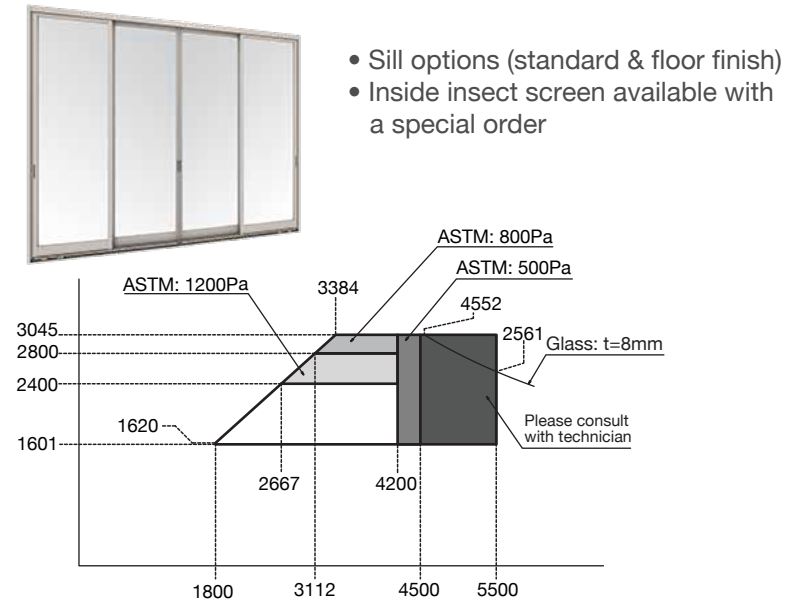

Sliding Door (3 panels on 3 tracks)

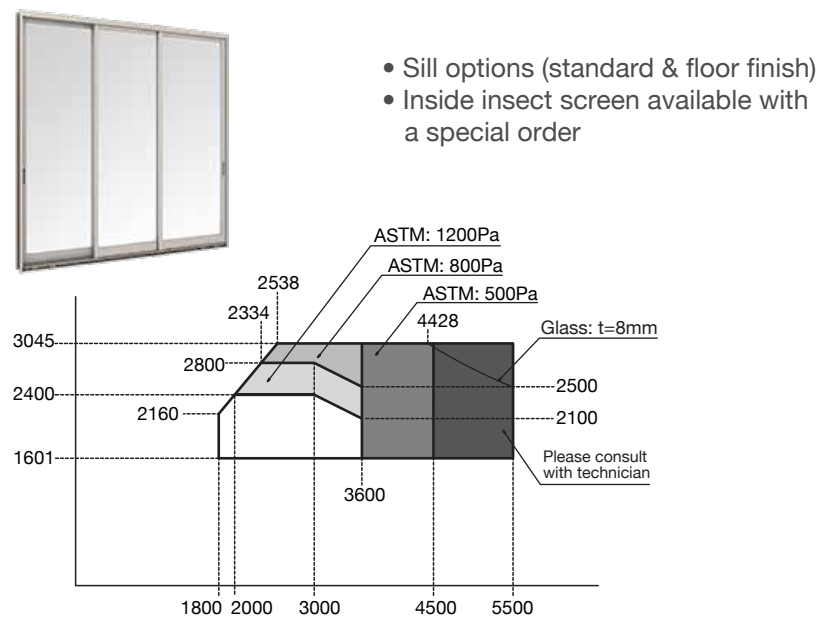

DOORS

Out-Swing Door (Single)

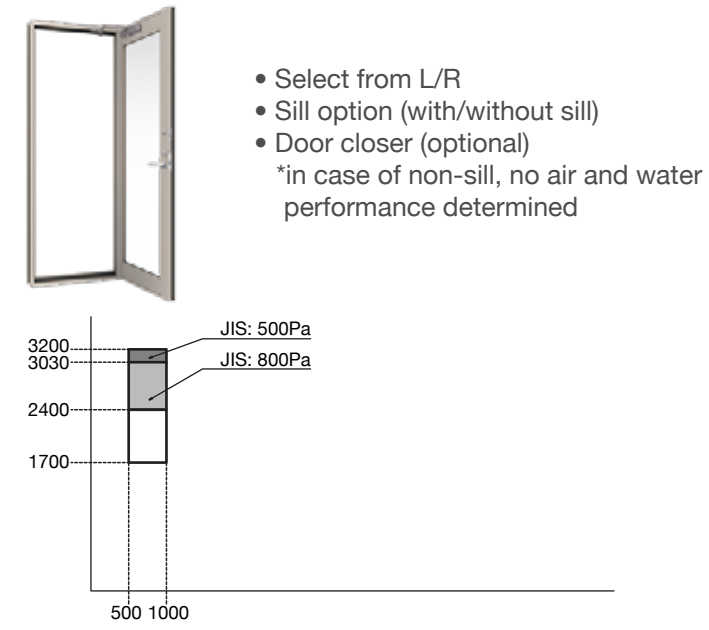

Out-Swing Door (Double)

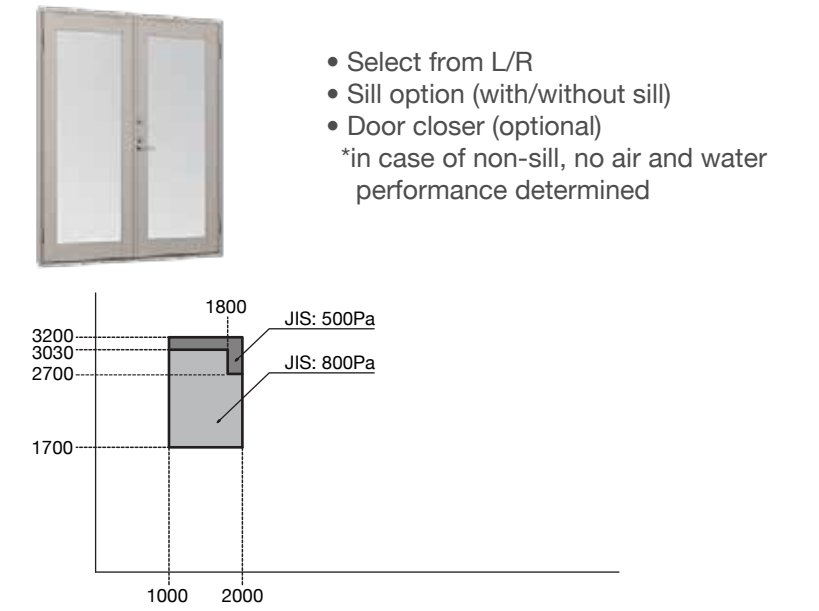

In-Swing Door (Single)

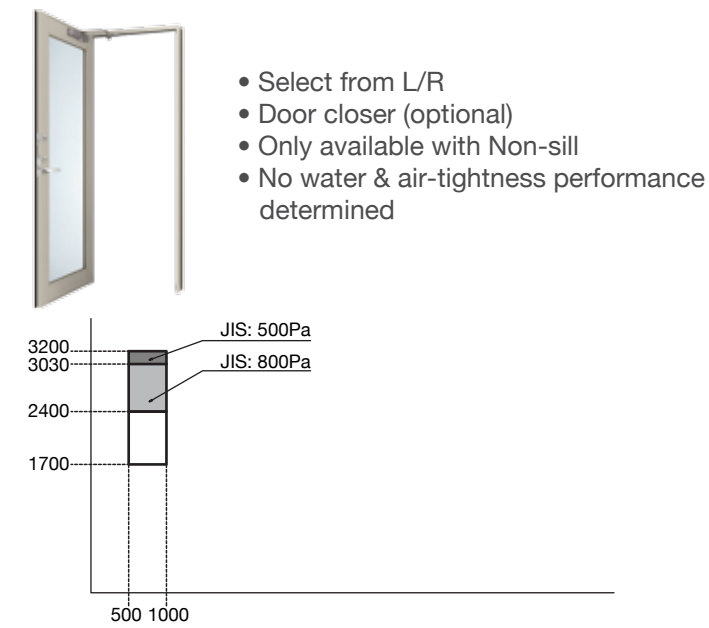

In-Swing Door (Double)

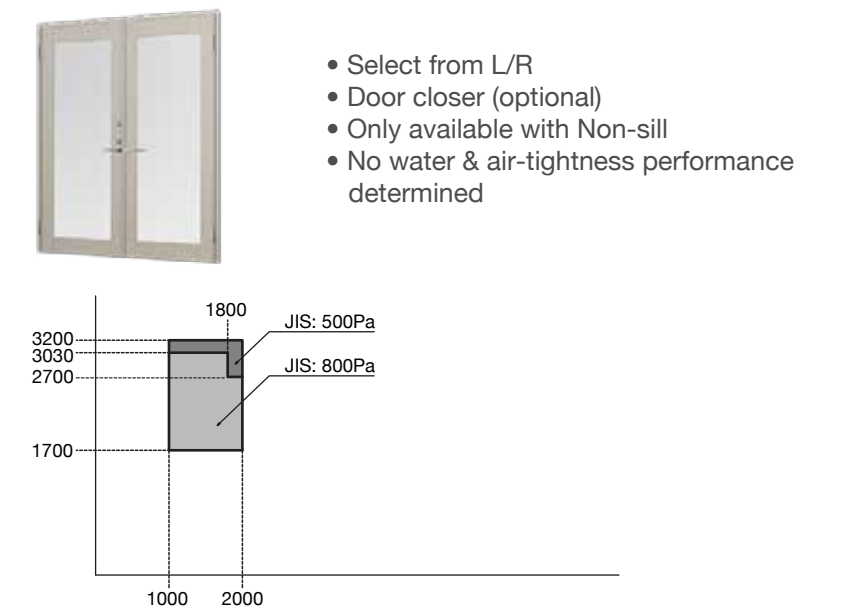

MIXED & COMBINATION WINDOW

- Mullions and transoms are available for each windows and doors. Please consult with our sales representative for selection.
 - 180°mullion (standard and reinforced)
 - 90°mullion (only for outward corner)
 - Transom (standard and reinforced)

UNIT WINDOWS

Top Windows			
Bottom Windows	Single Awning	Single Casement	1 Panel Fix
Single Awning			●
Single Casement			●
1 Panel Fix	●	●	●





WINDOWS FOR LOW RISE
PROJECTS

BAAN SORNIL, BANGKOK



P7 SERIES

P7 series is a luxury residential series, uses only the most premium materials and features for specialty and high-end residential properties. Suitable for low rise luxury projects.

P7 ตอบรับการอยู่อาศัยแบบหรูหรารด้วยวัสดุระดับพรีเมียม พร้อมคุณลักษณะพิเศษที่เหมาะสมสำหรับโครงการที่พักอาศัยแนวราบ



Please scan for product demonstration

SPECIFICATIONS

Frame depth ความหนาของวงกบ	101.6 mm
Height of sill ความสูงของธรณี	50 mm
Glass thickness ความหนาของกระจก	5, 6, 8 mm

COLORS

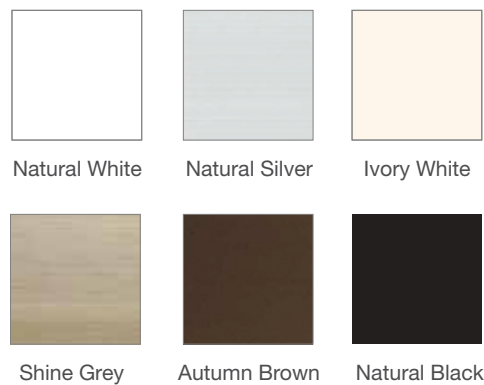

PERFORMANCES



* Sound performance test has been done in JIS standard controlled environment. Performance will vary by room condition. Please consult with sound insulation specialist.

* ระดับประสิทธิภาพมาตรฐานอุตสาหกรรม JIS (A4706 se: A4702) กรณีทำทดสอบในห้องควบคุมสิ่งแวดล้อมมาตรฐาน JIS สำหรับกรณีการพิจารณาเลือกวัสดุและสีของวัสดุให้เหมาะสมกับสภาพแวดล้อมการใช้งานจริง

UNIQUE FEATURES



Watertight sill with drainage devices prevents rain water
โบริไฟลักรอบล่างติดตั้งตัวระบายน้ำ



Vertical panel frame that enables easy opening and closing
โบริไฟลักรอบแนวตั้งที่เปิด-ปิดได้สะดวก



Easily adjustable outer-panel lock
ตัวล็อกบาน ป้องกันการจับเปิดบานจากฝั่งนอกบ้าน



High quality security lock
ระบบล็อก ล็อกแบบกันโยกป้องกันการล็อกไม่สนิท



High security sub-lock
ปลอดภัยสูงด้วยระบบล็อกเสริม

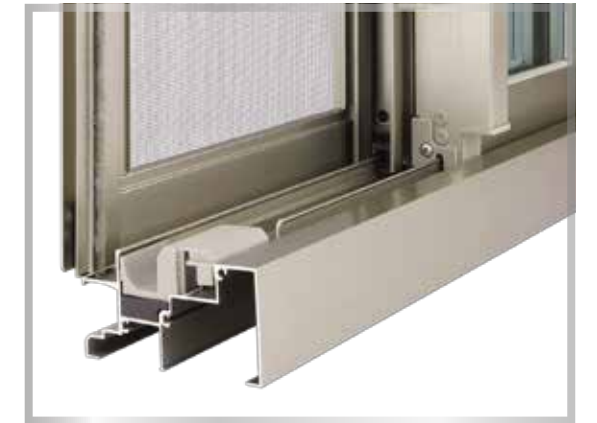

Sliding external insect screen
บานมุ้งแบบติดตั้งด้านนอกห้องสำหรับบานเลื่อน

P7 PROJECT REFERENCE

NIRVANA BEYOND RAMA 9 -
KRUNGTHEPKREETHA, BANGKOK





P7

PROJECT REFERENCE

MANEERIN PROPERTY CO., LTD, CHONBURI

WINDOWS

Sliding Window (2 panels on 2 tracks)



- External insect screen available

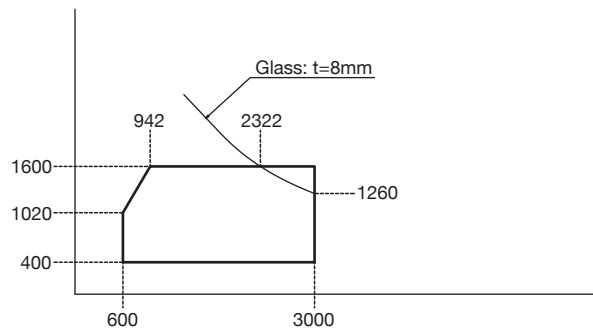

Sliding Window (4 panels on 2 tracks)



- External insect screen available

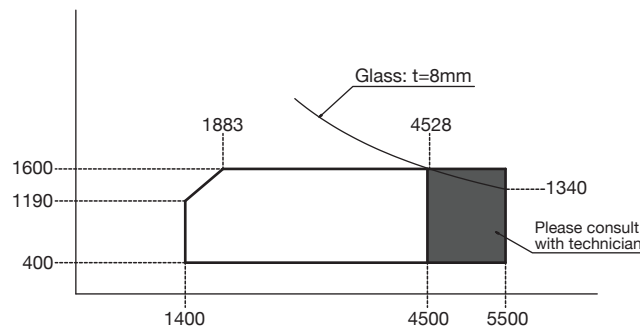

Sliding Window (3 panels on 2 tracks) SFS



- External insect screen available

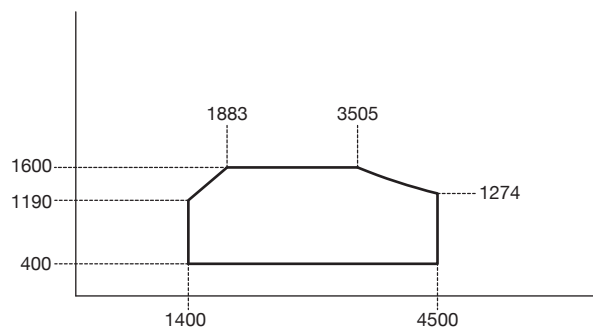

Fixed Window



- Wind load performance varies by glass thickness
Please consult with our technician

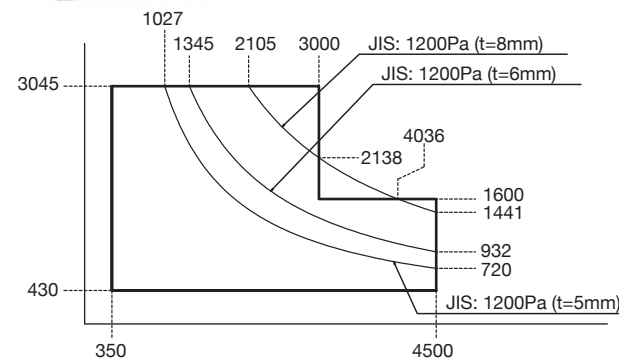

Corner Fixed Window



- By special order only
- Out side corner only

Awning Window



- Insect Screen available
- Height over 875 mm is equipped with limit arm.

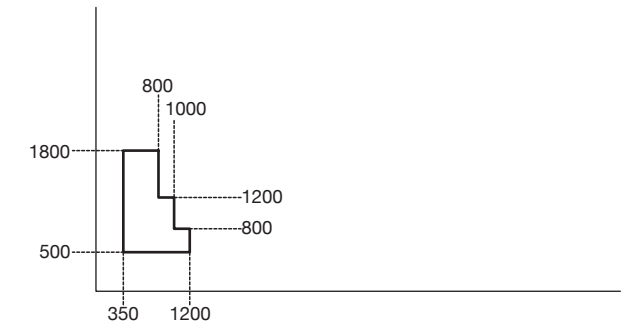

Casement Window



- Select from L/R
- Insect screen available

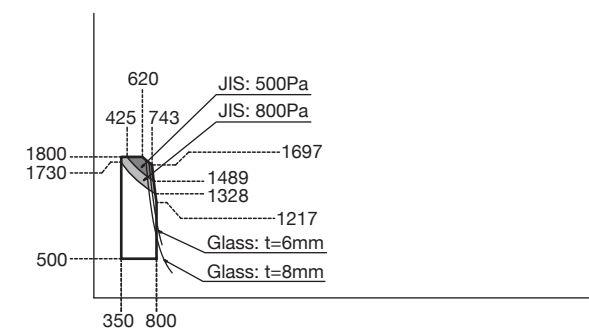

Double Casement Window



- Insect Screen available

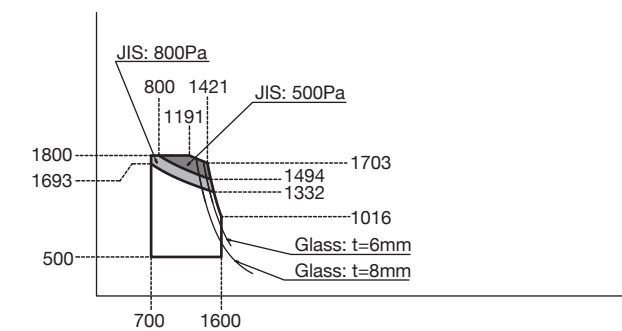

DOORS

Sliding Door (2 panels on 2 tracks)

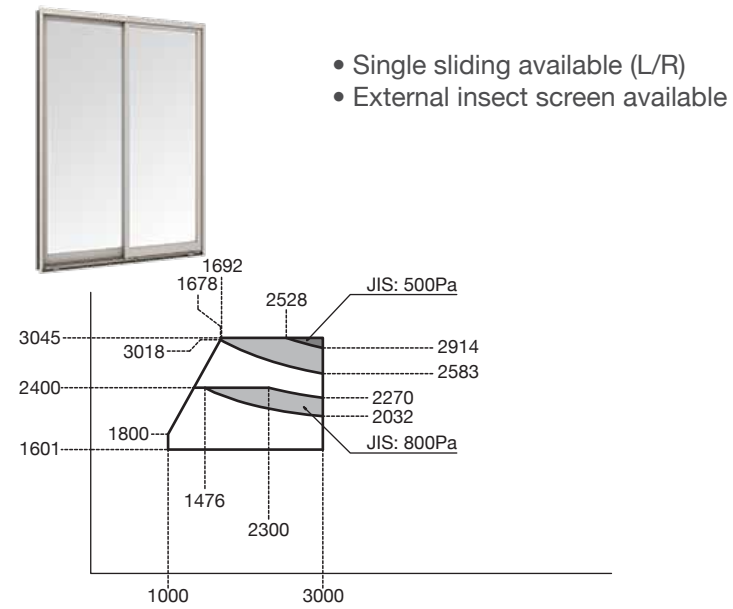

Sliding Door (4 panels on 2 tracks)

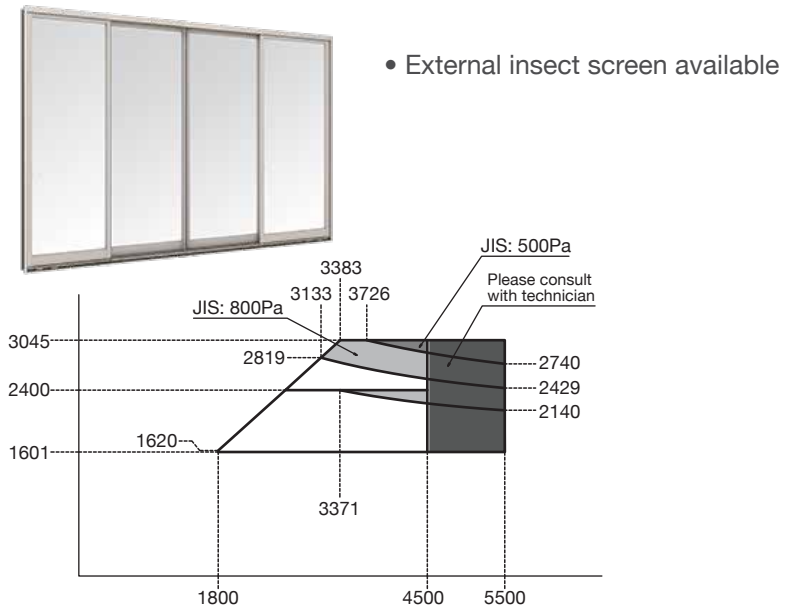

Sliding Door (3 panels on 2 tracks) SFS

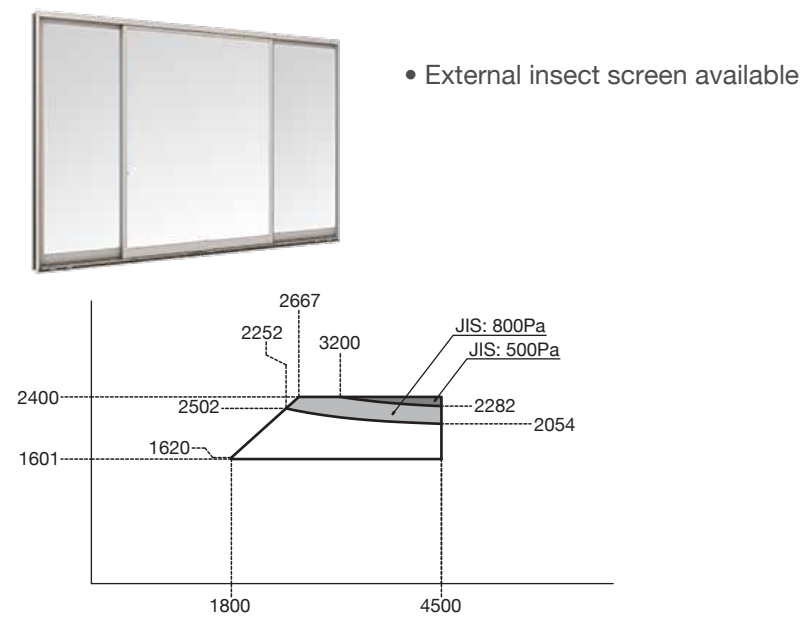

DOORS

Out-Swing Door (Single)

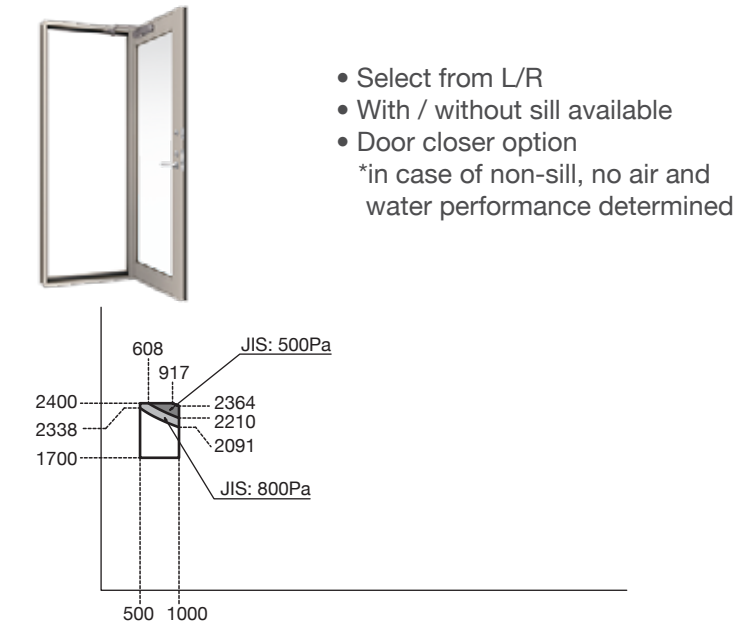

Out-Swing Door (Double)

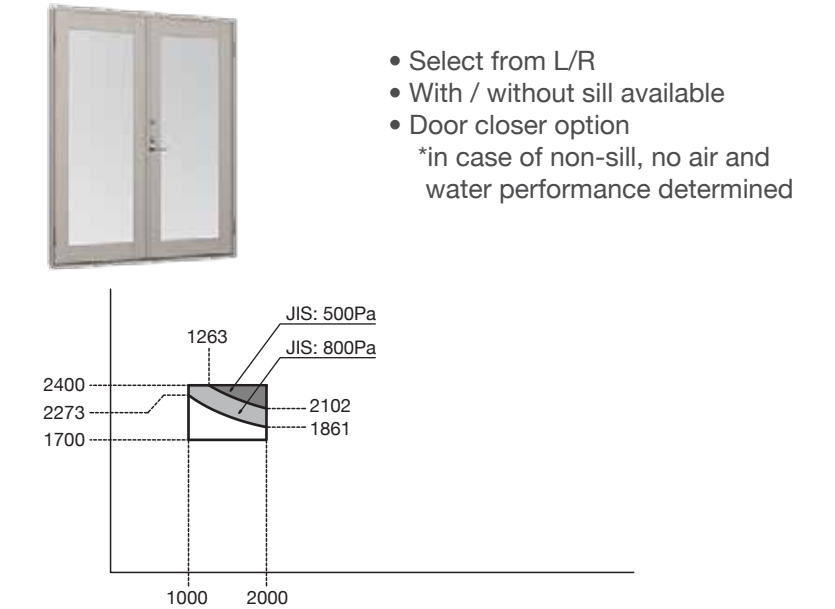

In-Swing Door (Single)

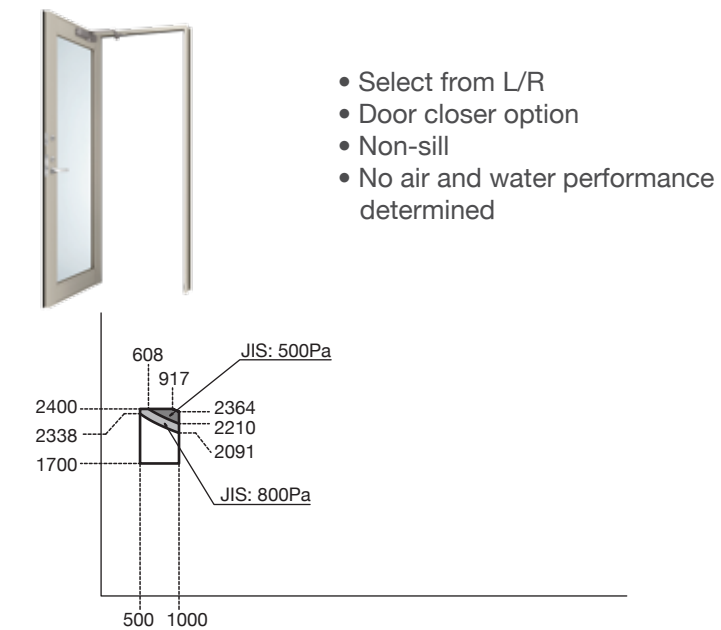

In-Swing Door (Double)

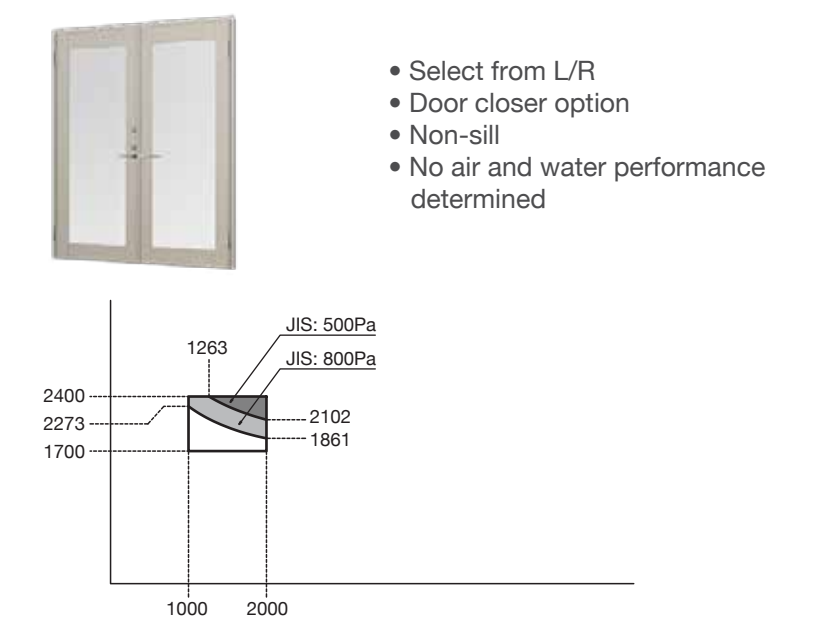

DOORS

Entrance Sliding Door (2 panels on 2 tracks)



- Single sliding available (L/R)
- External insect screen available

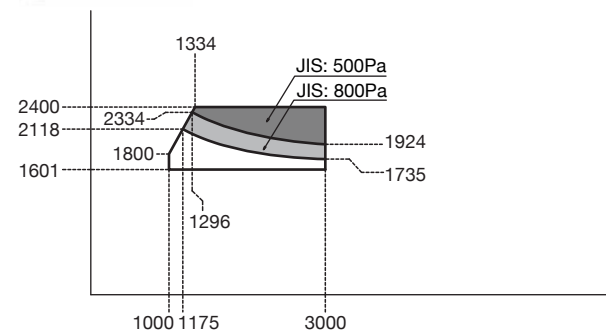

Entrance Sliding Door (4 panels on 2 tracks)



- External insect screen available

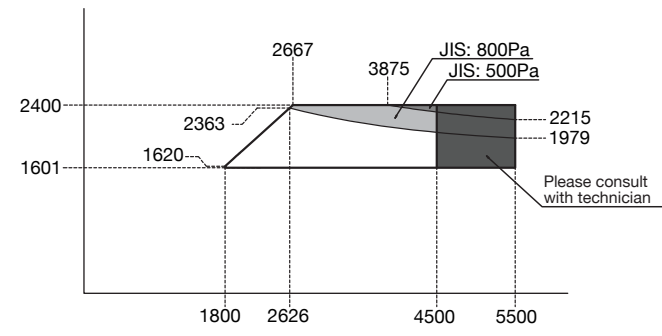

MIXED & COMBINATION WINDOW

- Mullions and transoms are available for each windows and doors. Please consult with our sales representative for selection.
 - 180°mullion
 - 90°mullion (only for outward corner)
 - Transom

* Hinges cannot be on mullion side in case of swing door.

UNIQUE FEATURES



Transom & Mullion (outside view)

แกนต่อแนวอนและแกนต่อแนวตั้ง (มองจากด้านนอก)



Transom & Mullion (inside view)

แกนต่อแนวอนและแกนต่อแนวตั้ง (มองจากด้านใน)



Transom & Mullion with cover (inside view)

แกนต่อแนวอนและแกนต่อแนวตั้ง พร้อมตัวครอบแกนต่อ (มองจากด้านใน)

WE 70 SERIES

WE 70 series brings legendary TOSTEM quality to everyday life. Built for the mass market, yet maintaining strict quality standards, the WE 70 series is priced within everyone's reach.

WE 70 ซีรีส์ที่ถ่ายทอดคุณภาพระดับสูงจากทอสเทมให้แต่ละวันของชีวิตถูกออกแบบให้คงคุณภาพตามมาตรฐานที่เข้มงวดในระดับราคาที่ย่อมเยากว่าที่ทุกคนสามารถเข้าถึงได้

SPECIFICATIONS

Frame depth ความหนาของวงกบ	72 mm 104 mm (3 tracks sliding)
Height of sill ความสูงของธรณี	35 mm
Glass thickness ความหนาของกระจก	5, 6, 8 mm

COLORS



PERFORMANCES



* Sound performance test has been done in JIS standard controlled environment. Performance will vary by room condition. Please consult with sound insulation specialist.

* ระดับประสิทธิภาพการกันเสียงตามมาตรฐาน JIS (A4706 หรือ A4702) ที่มีการทดสอบในห้องควบคุมสภาพแวดล้อมที่มาตรฐาน JIS กำหนด ระดับประสิทธิภาพการกันเสียงขึ้นอยู่กับสภาพแวดล้อมหรือวัสดุประกอบต่างๆ ในห้องที่ต่างกันไป สำหรับข้อมูลเพิ่มเติม กรุณาติดต่อผู้เชี่ยวชาญ



UNIQUE FEATURES



Watertight sill with drainage devices prevents rain water
โบริฟลักรอบล่างแบบป้องกันน้ำ ติดตั้งตัวระบายน้ำ



Easy-grip handle
มือจับบานเลื่อน



Easily adjustable outer-panel lock
ตัวล็อกบาน ป้องกันการจับเปิดบานจากพื้นนอกบ้าน



High quality security lock
ระบบล็อก ล็อกแบบก้านโยกป้องกันการล็อกไม่สนิท



Combination with fixed window without additional transom.
ต่อบานร่องเสกแบบไม่ใช้กันต่อ



Internal sliding insect screen
บานบังแมลงแบบเลื่อนติดตั้งด้านในห้อง

VENTILATION SYSTEMS

ระบบประตูระบายอากาศ



SECURITY GRILLS AND INSECT SCREEN

ระบบกันขโมยและกันยุง



Please scan for product demonstration



WE 70 SERIES



Inside view

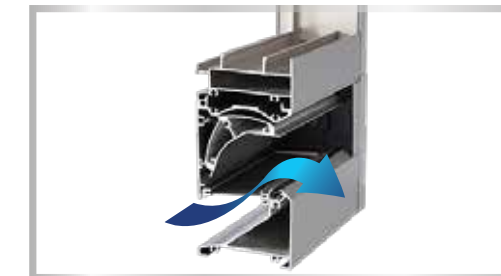

Smooth operation with bearing rollers

มีตลับลูกปืนด้านในช่วยในการเปิด/ปิด



Detachable insect screen for cleaning

แผงมุ้งถอดได้ ทำความสะอาดง่าย



Inside view

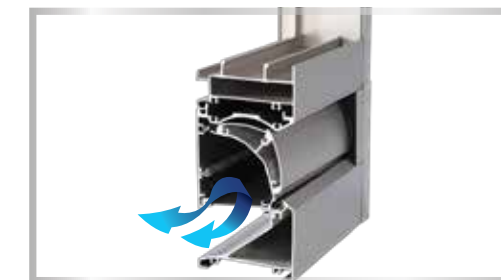

Air tightness: JIS A-3 when closed

PATENT PENDING

Available in October 2020

FOLDING DOOR

ประตูบานพับ

Smart design profiles and high quality accessories create an elegant and stylish look while being easy to use. Suitable for both luxury residential and commercial projects.

ด้วยโปรไฟล์ที่ดูออกแบบอย่างชาญฉลาดและติดตั้งชุดอุปกรณ์คุณภาพสูงทำให้บานพับมีความสวยงามและหรูหราอย่างมีสไตล์ แต่ยังคงใช้งานสะดวก พร้อมดีไซน์แบบเปิดที่หลากหลาย



Please scan for product demonstration

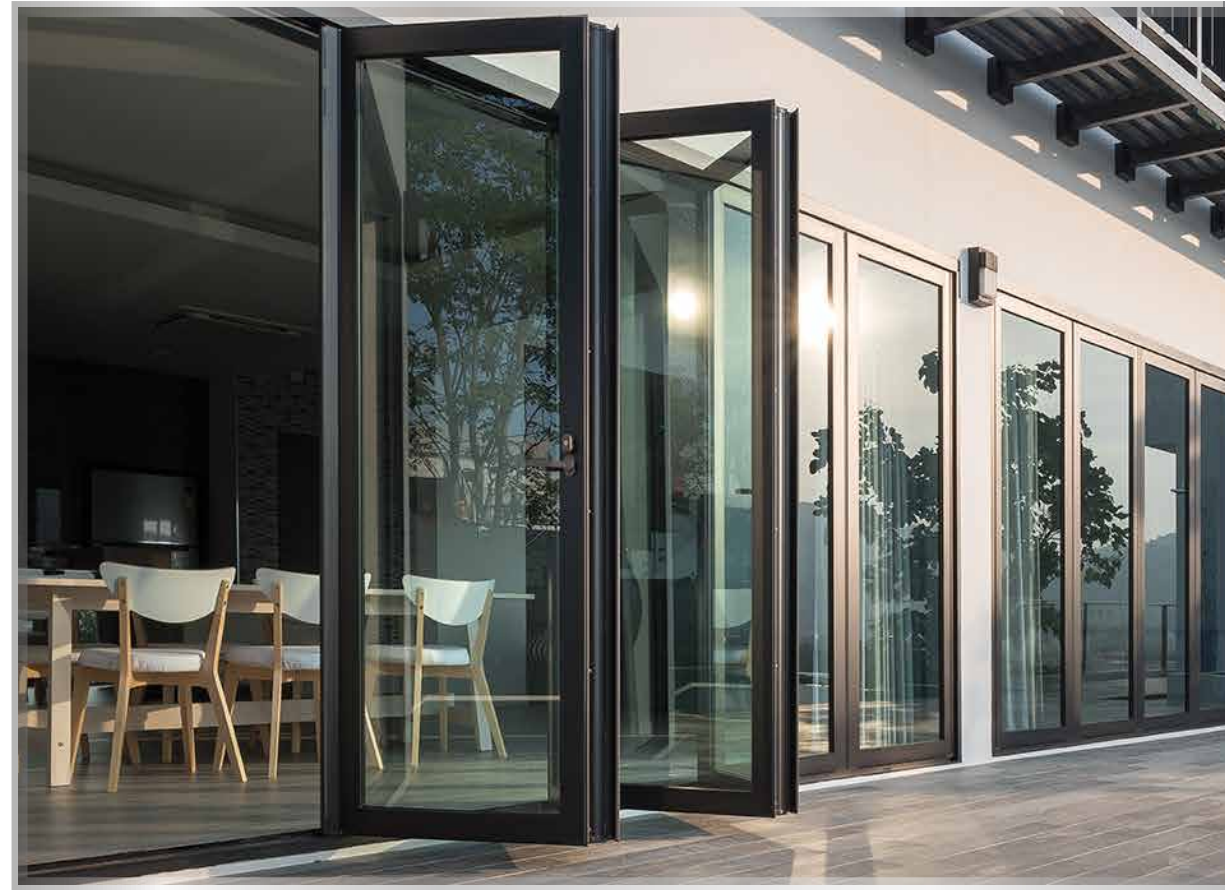

PRODUCT VARIETY Inside View

PANELS	ONE WAY	BOTH WAYS	CENTER
4 Panels			
6 Panels			
8 Panels			
12 Panels			
16 Panels			

UNIQUE FEATURES



Watertight sill with drainage system

รางมีระบบระบายน้ำ ป้องกันน้ำฝนรั่วเข้ามาใน



Flat sill is available and allows barrier-free passage

มีธรณีแบบเรียบให้ลื่นก้าวใช้สะดวกและปลอดภัยสำหรับเด็ก ผู้สูงอายุและผู้ใช้วีลแชร์



Smart designs prevent finger injuries

สกรูที่ซ่อนเสริมยางป้องกันอุบัติเหตุจากการถูประตูหนีบ



Hinge-less Design

โปรไฟล์ออกแบบโดยเฉพาะ ไม่มีบานพับเกาะสายตา

- See page 77 for size availability
- See page 187-188 for reference drawing

WE 70 PROJECT REFERENCE

SARIN VISTA SUANVANAROME, UBONRACHATANI



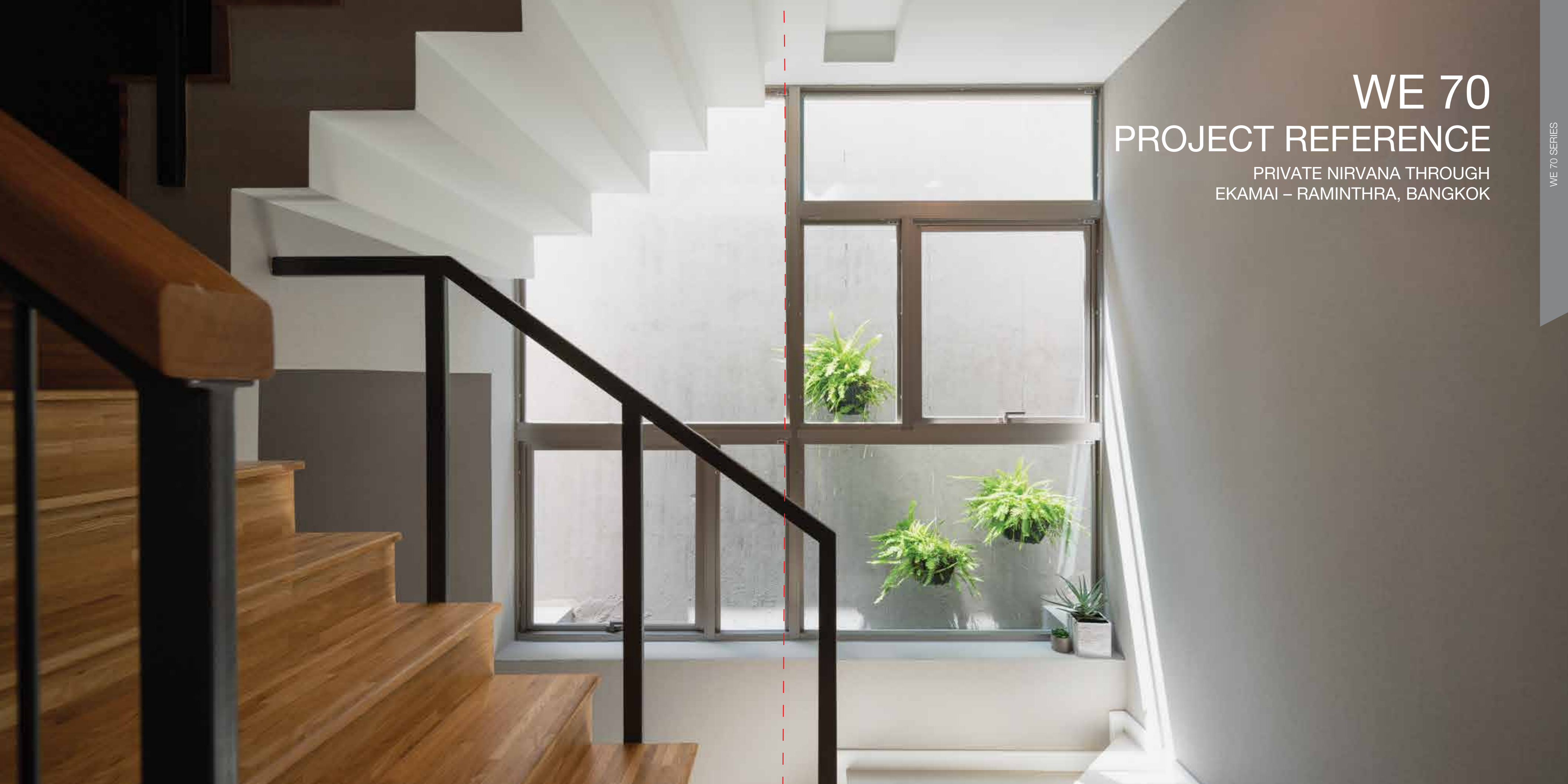

WE 70

PROJECT REFERENCE

PRIVATE NIRVANA THROUGH
EKAMAI – RAMINTHRA, BANGKOK

WINDOWS

Sliding Window (2 panels on 2 tracks)



- Insect screen available (internal and external)
- Single sliding available (L/G)

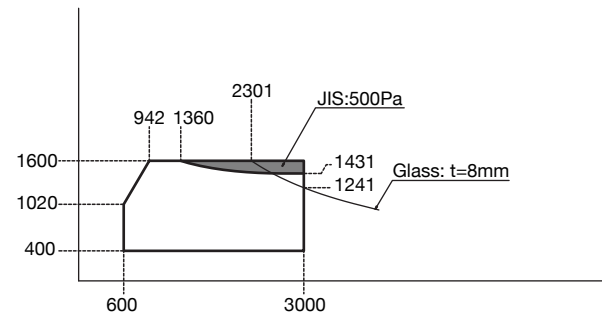

Sliding Window (4 panels on 2 tracks)



- Insect screen available (internal and external)

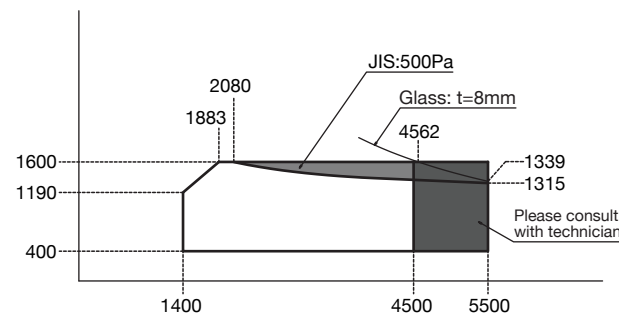

Sliding Window (3 panels on 2 tracks)



- Insect screen available (internal and external)

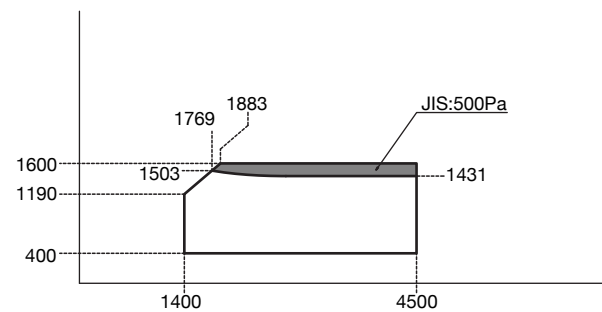

Fixed Window



- Up to 4 fixed windows with unitized mullion
- Wind load performance varies by glass thickness Please consult with our technician

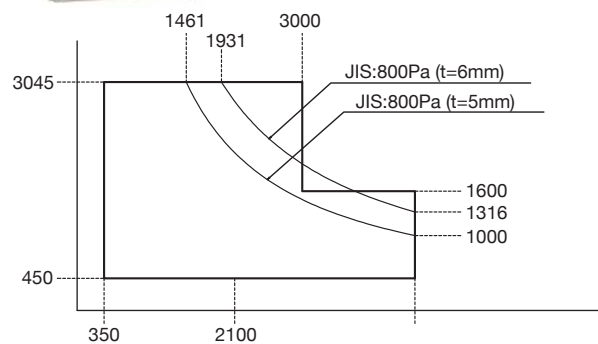

Corner Fixed Window



- Both In/outward corner available
- Middle bar (optional)

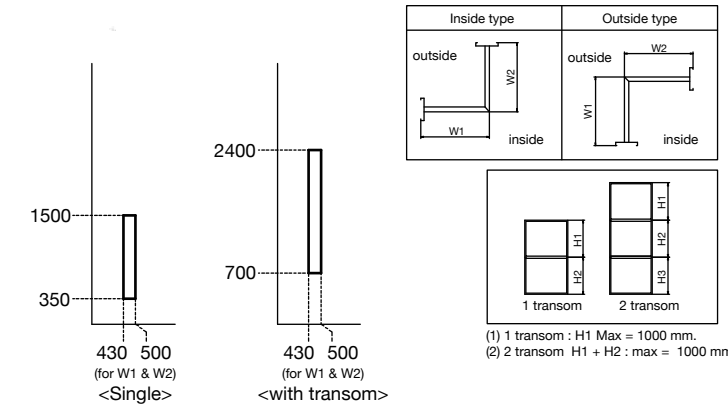

Casement Window



- L/R available
- Insect screen available

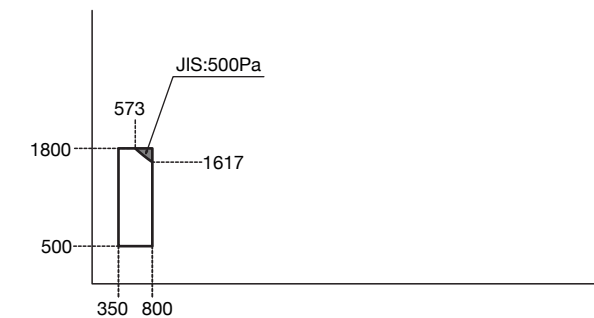

Awning Window



- Insect Screen available

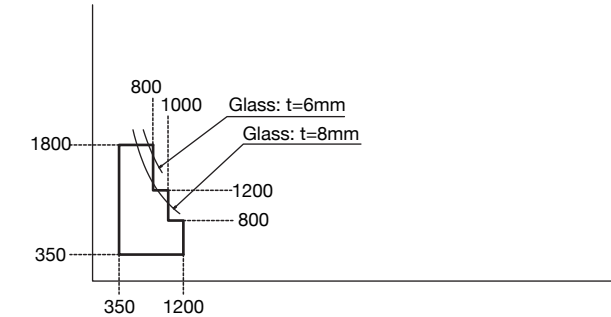

Double Casement Window



- Insect Screen available

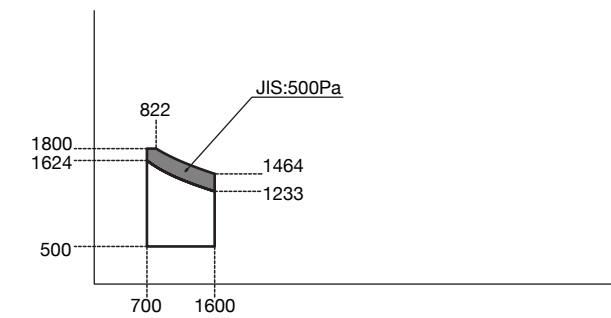

WINDOWS

Aluminium Louver



- No performance determined

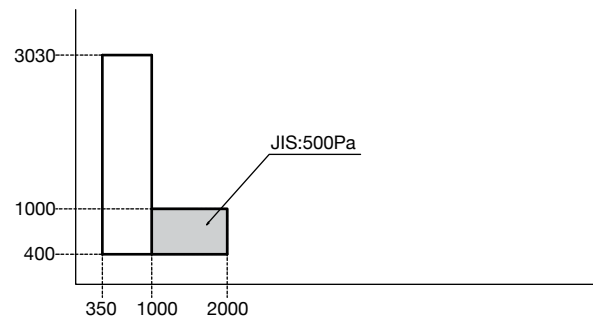

Glass Louver



- Single, double, triple are available
 - Insect screen available
 - Water performance JIS: W-1 (100Pa)
- * Please consult with our sales rep. for lead-time

Size	Height (H)		Width (W)		
	Blades	Handles	Single	Double	Triple
0312	3	1	Min 400	Min 801	Min 1601
0401	4				
0490	5				
0579	6				
0668	7	2	Max 800	Max 1600	Max 2400
0757	8				
0846	9				
0935	10				
1024	11	3			
1113	12				
1202	13				
1291	14				
1380	15				
1469	16				
1558	17				
1674	18				
1736	19				
1825	20				
1914	21				
2003	22				

DOORS

Sliding Door (2 panels on 2 tracks)



- Sill options (standard & floor finish)
- Single sliding available (L/R)
- Insect screen available (internal)

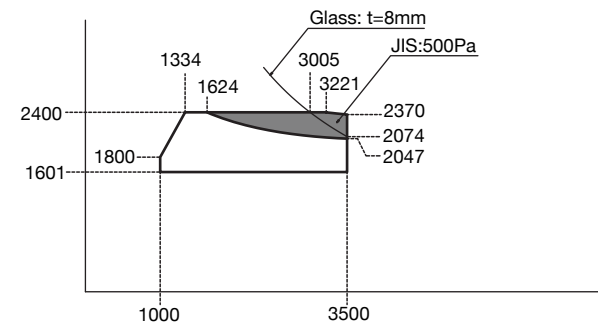

Sliding Door (4 panels on 2 tracks)



- Sill options (standard & floor finish)
- Insect screen available (internal)

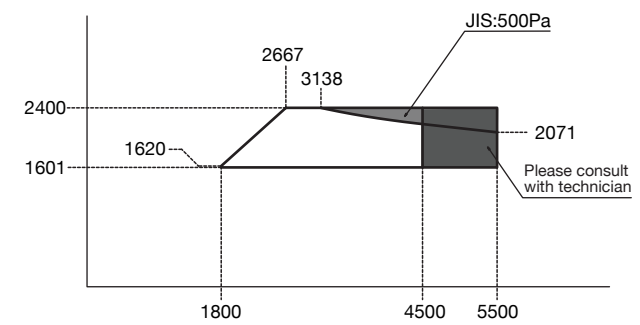

Sliding Door (3 panels on 2 tracks) SFS



- Sill options (standard & floor finish)
- Insect screen available (internal)

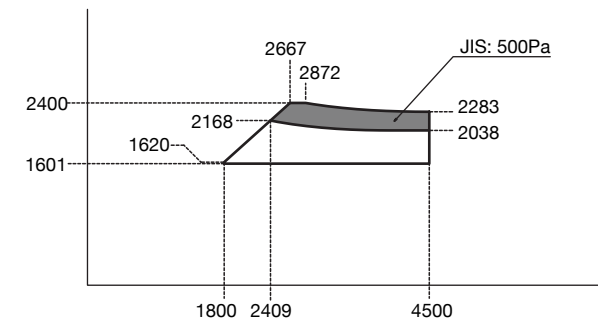

Sliding Door (3 panels on 3 tracks)



- Sill options (standard & floor finish)
- Insect screen available (internal)

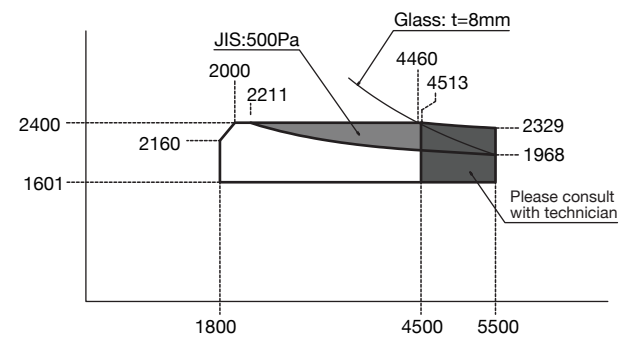

DOORS

Sliding Door (6 panels on 3 tracks)



- Sill options (standard & floor finish)
- Insect screen available (internal)

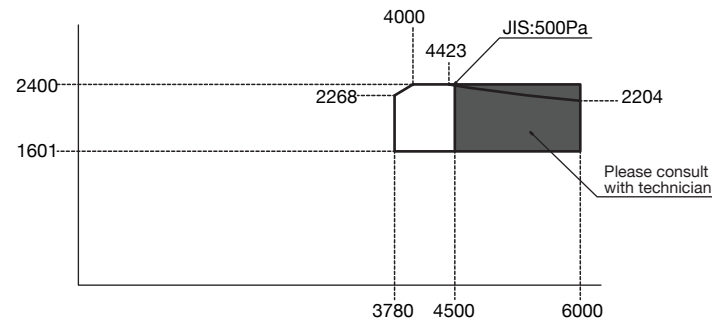

Ventilation Door



- Select from L/R
- Door closer (optional)
- Lattice with screen available

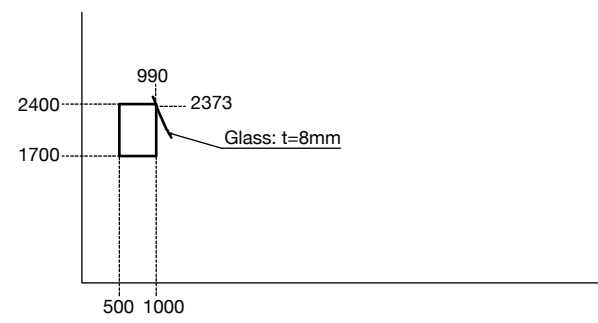

Out-Swing Door (Single)



- Select from L/R
- Sill option (with/without sill)
- Door closer (optional)
- Insect screen available with louver door
- *in case of non-sill, no air and water performance determined

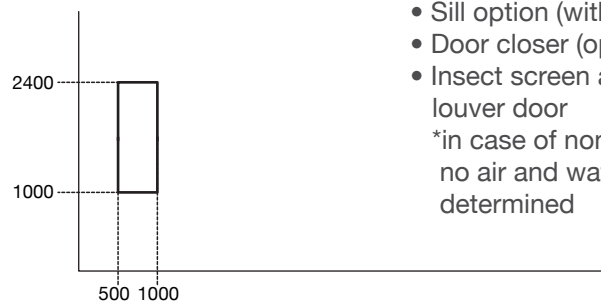

Out-Swing Door (Double)



- Select from L/R
- Sill option (with/without sill)
- Door closer (optional)
- Insect screen available with louver door
- *in case of non-sill, no air and water performance determined

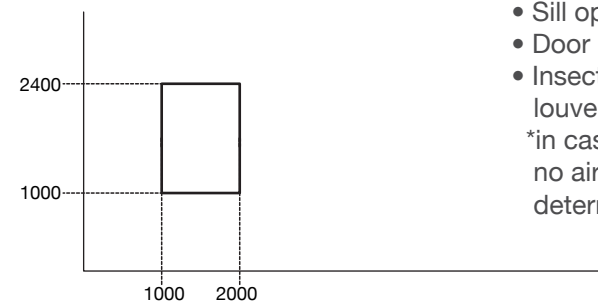

DOORS

In-Swing Door (Single)



- Select from L/R
- Non-sill only
- Door closer (optional)
- Insect screen available with louver door
- No air and water performance determined

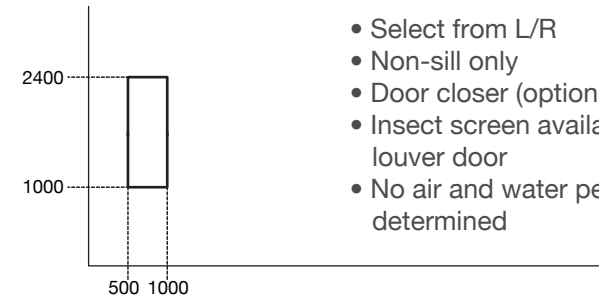

In-Swing Door (Double)



- Select from L/R
- Non-sill only
- Door closer (optional)
- Insect screen available with louver door
- No air and water performance determined

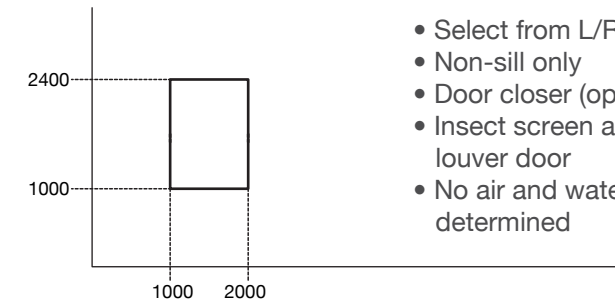

Folding Door (4 panels)

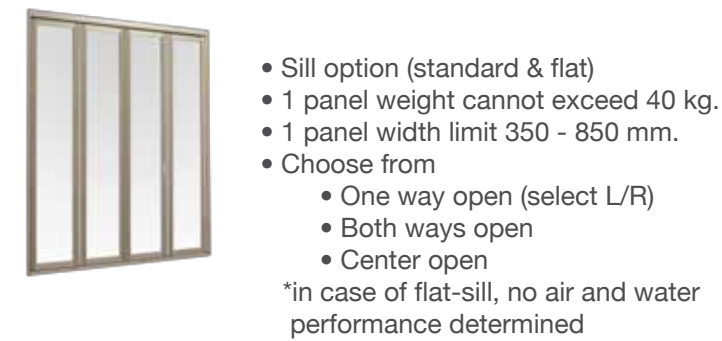

- Sill option (standard & flat)
- 1 panel weight cannot exceed 40 kg.
- 1 panel width limit 350 - 850 mm.
- Choose from
 - One way open (select L/R)
 - Both ways open
 - Center open
- *in case of flat-sill, no air and water performance determined

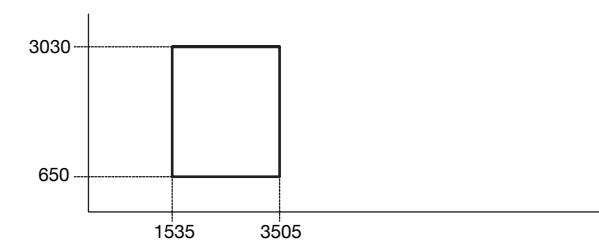

Folding Door (6 panels)



- Sill option (standard & flat)
- 1 panel weight cannot exceed 40 kg.
- 1 panel width limit 350 - 850 mm.
- Choose from
 - One way open (select L/R)
 - Both ways open
 - Center open
- *in case of flat-sill, no air and water performance determined

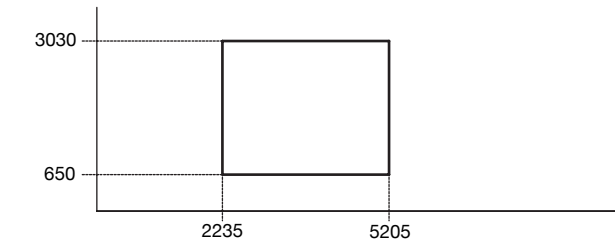

DOORS

Folding Door (8 panels)



- Sill option (standard & flat)
- 1 panel weight cannot exceed 40 kg.
- 1 panel width limit 350 - 850 mm.
- Choose from
 - One way open (select L/R)
 - Both ways open
 - Center open
- Water performance is JIS: 120 pa
*in case of flat-sill, no air and water performance determined

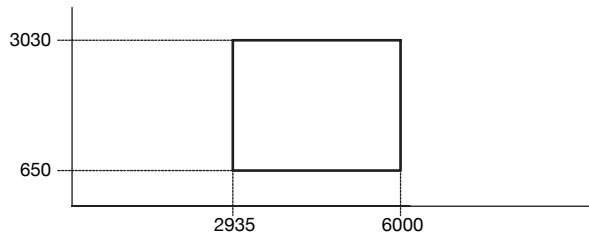

Entrance Sliding Door (2 panels on 2 tracks)



- Sill options (standard & floor finish)
- Single sliding available (L/R)
- External Insect screen available

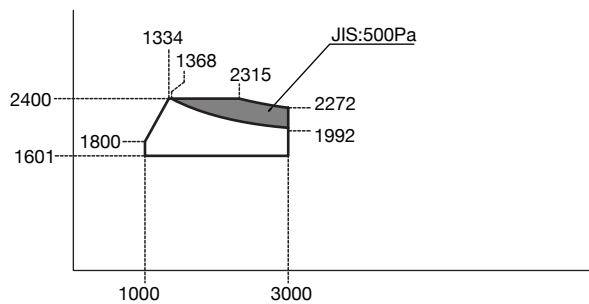

Folding Door (12,16 panels)

- Sill option (standard & flat)
- 1 panel weight cannot exceed 40 kg.
- 1 panel width limit 350 - 850 mm.
- Center open only
- No no air and water performance determined

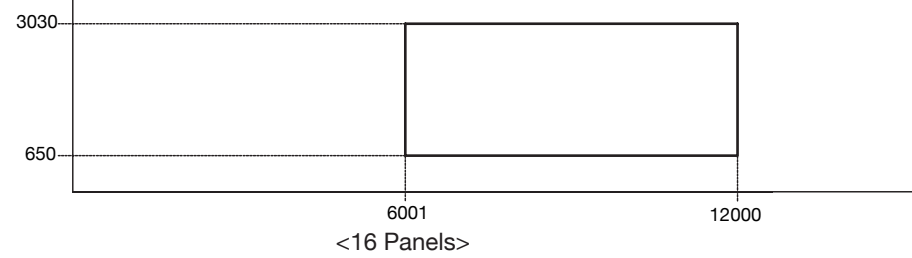
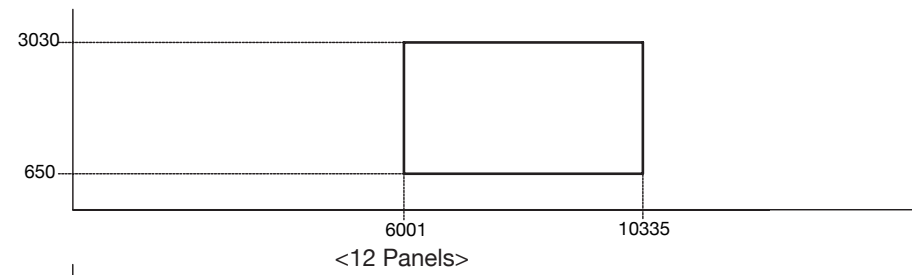

Entrance Sliding Door (4 panels on 2 tracks)



- Sill options (standard & floor finish)
- External Insect screen available

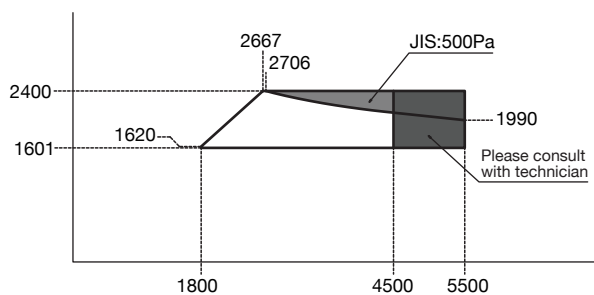

MIXED & COMBINATION WINDOW

- Mullions and transoms are available for each windows and doors. Please consult with our sales representative for selection.
 - 180°mullion (standard)
 - 90°mullion (only for outward corner)
 - Transom (standard)

UNIT WINDOWS

Bottom Windows	Top Windows											
	Sliding Window (2 panels on 2 tracks)	Sliding Window (4 panels on 2 tracks)	Sliding Window (3 panels on 2 tracks) SFS	Single Awning	Single Casement	Double Casement	1 Panel Fix	2 Panels Fix	3 Panels Fix	4 Panels Fix	Outward Corner Fix	Inward Corner Fix
Sliding Window (2 panels on 2 Tracks)							•	•				
Sliding Window (4 panels on 2 Tracks)								•	•			
Sliding Window (3 panels on 2 Tracks) SFS								•	•	•		
Single Awning							•					
Single Casement							•					
Double Casement							•	•				
1 Panel Fix	•			•	•	•	•					
2 Panels Fix	•	•	•			•		•	•	•		
3 Panels Fix		•	•				•	•	•	•		
4 Panels Fix		•	•				•	•	•	•		
Outward-Corner Fix											•	
Inward-Corner Fix												•

UNIT DOORS

Bottom Doors	Top Windows			
	1 Panel Fix	2 Panels Fix	3 Panels Fix	4 Panels Fix
Sliding Door (2 panels on 2 Tracks)	•	•		
Sliding Door (4 panels on 2 Tracks)		•	•	•
Sliding Door (3 panels on 2 Tracks) SFS		•	•	•
2 Panels Fix		•	•	•
3 Panels Fix		•	•	•
4 Panels Fix		•	•	•
Swing Door (Single)	•			
Swing Door (Double)		•		

WE 40 SERIES

WE 40 series, windows bring legendary TOSTEM quality to everyday life. Built for the mass market, they maintain strict quality standards.

WE 40 ซีรีส์เฉพาะหน้าต่างที่ถ่ายถอดคุณภาพระดับสูงจากทอสเตม ให้แต่ละวันของชีวิตดูออกแบบให้คงคุณภาพตามมาตรฐานที่เข้มงวด ในระดับราคาที่ย่อมเยากว่าที่ทุกคนสามารถเข้าถึงได้

SPECIFICATIONS

Frame depth ความหนาของวงกบ	41 mm
Height of sill ความสูงของธรณี	35 mm
Glass thickness ความหนาของกระจก	5, 6 mm

COLORS

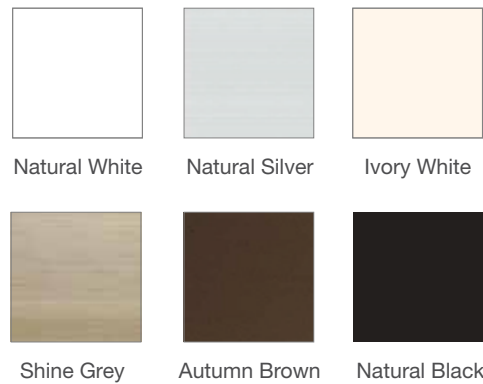

PERFORMANCES



* Sound performance test has been done in JIS standard controlled environment. Performance will vary by room condition. Please consult with sound insulation specialist.

* ระดับประสิทธิภาพมาตรฐานอุตสาหกรรม JIS (A4706 หรือ A4702) กรณีทำทดสอบในห้องควบคุมสภาพแวดล้อมที่มาตรฐานที่กำหนด กรณีประสิทธิภาพจริงจะขึ้นอยู่กับสภาพแวดล้อมหรือวัสดุที่ใช้ในส่วนต่างๆ ในพื้นที่ต่างๆ สำหรับข้อมูลเพิ่มเติม กรุณาติดต่อผู้เชี่ยวชาญ

WINDOWS

Single Sliding Window



- Select from L/R
- External fixed insect screen available



Center Sliding Window



- External fixed insect screen available

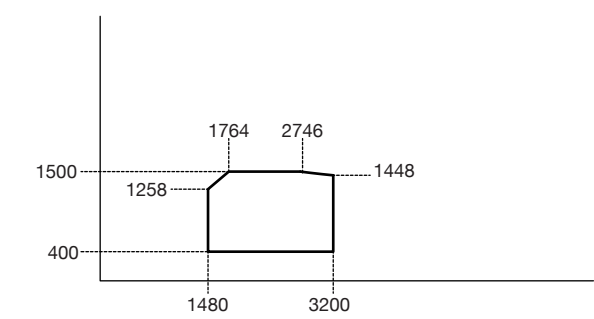

Fixed Window



- Wind load performance varies by glass thickness. Please consult with our technician.

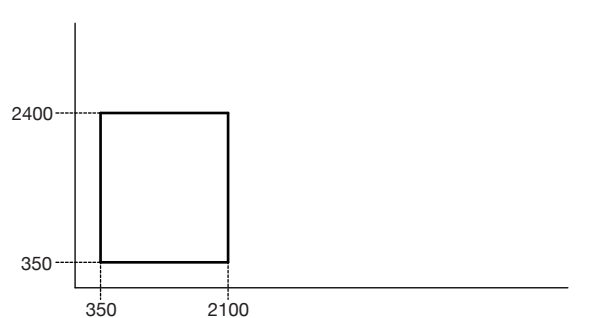

Awning Window



- Insect screen NOT available

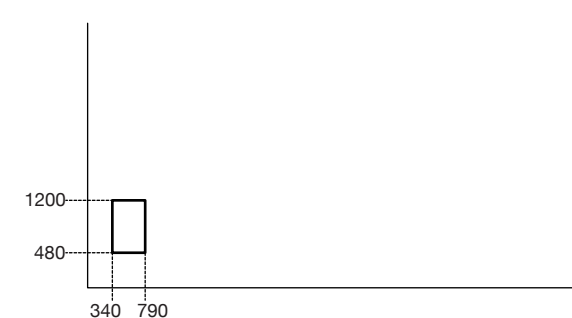

Casement Window



- Insect screen NOT available

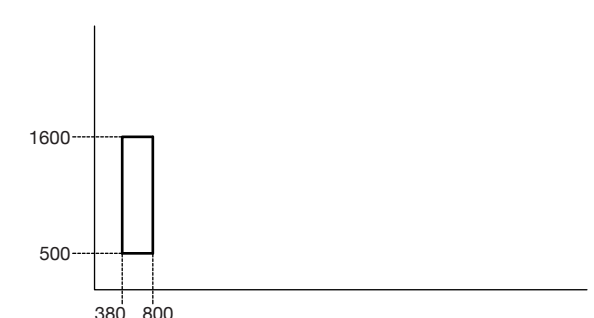

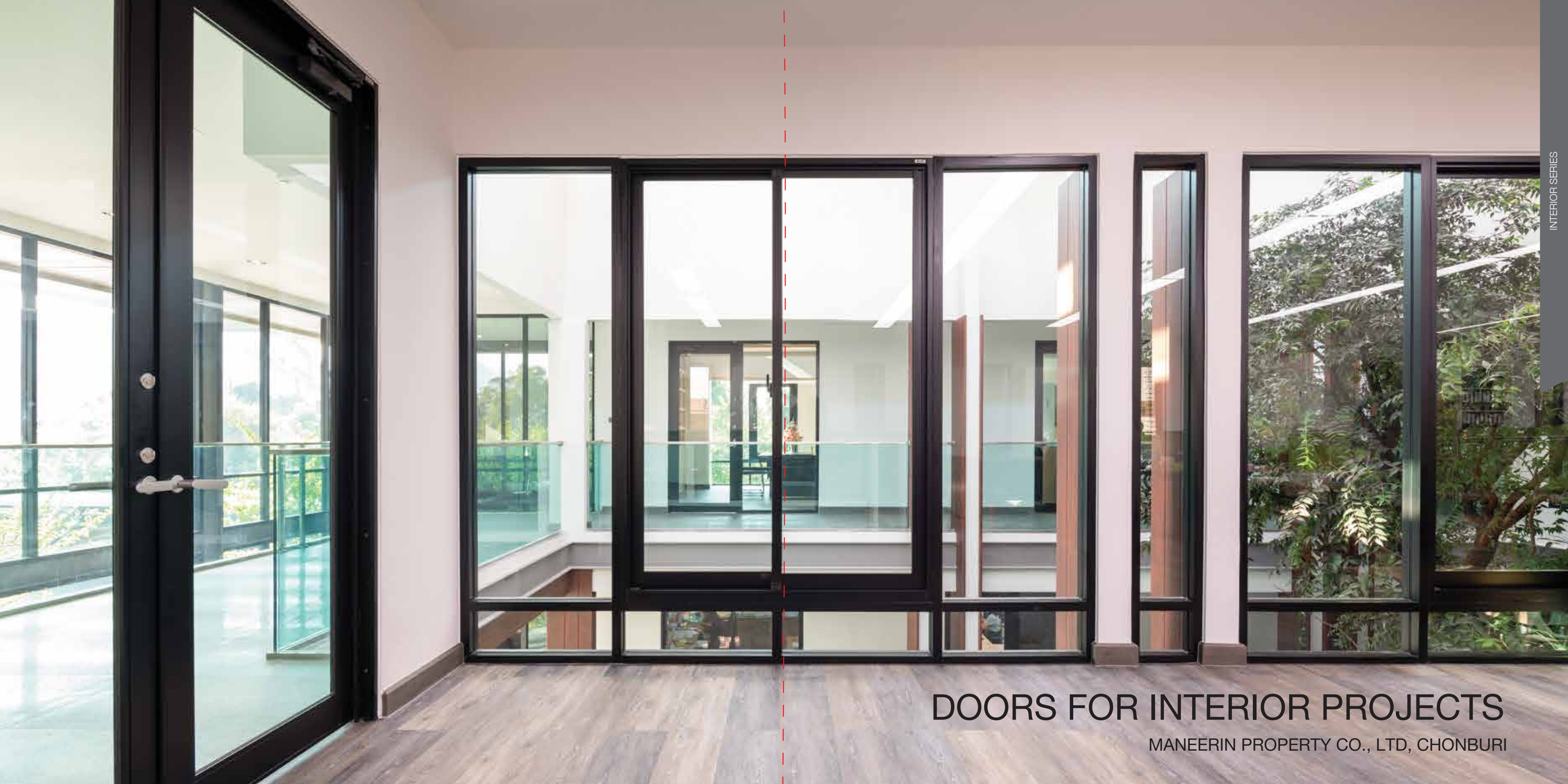

DOORS FOR INTERIOR PROJECTS

MANEERIN PROPERTY CO., LTD, CHONBURI

INTERIOR SERIES

INTERIOR SERIES, a luxurious and durable choice to divide interior living spaces. Available are the hanging type without floor track, sliding type with floor track, and swing type. Slim design aluminium profiles give a modern accent to your space.

อินทีเรียซีรีส์ ประตูภายในสไตล์เรียบหรู นานา ใช้กันพื้นที่ให้เป็นสัดส่วนมีให้เลือกใช้ทั้งแบบบานแขวนไร้รางพื้น บานเลื่อนมีรางพื้น และบานเปิดกรอบบานอะลูมิเนียมดีไซน์แบบสลิมเน้นความโมเดิร์นให้กับทุกพื้นที่

SPECIFICATIONS

	Hanging door	Sliding door
Frame depth ความหนาของวงกบ	48 mm (1 track) 89 mm (2 tracks)	72 mm 104 mm (3 tracks sliding)
Height of sill ความสูงของธรณี	No sill ไม่มีธรณี	20 mm
Glass thickness ความหนาของกระจก	5, 6, 8 mm	5, 6, 8 mm

COLORS

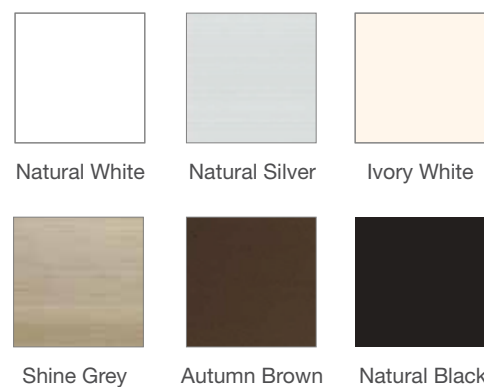

FEATURES



Effortless movement



Safety

UNIQUE FEATURES (HANGING DOOR)

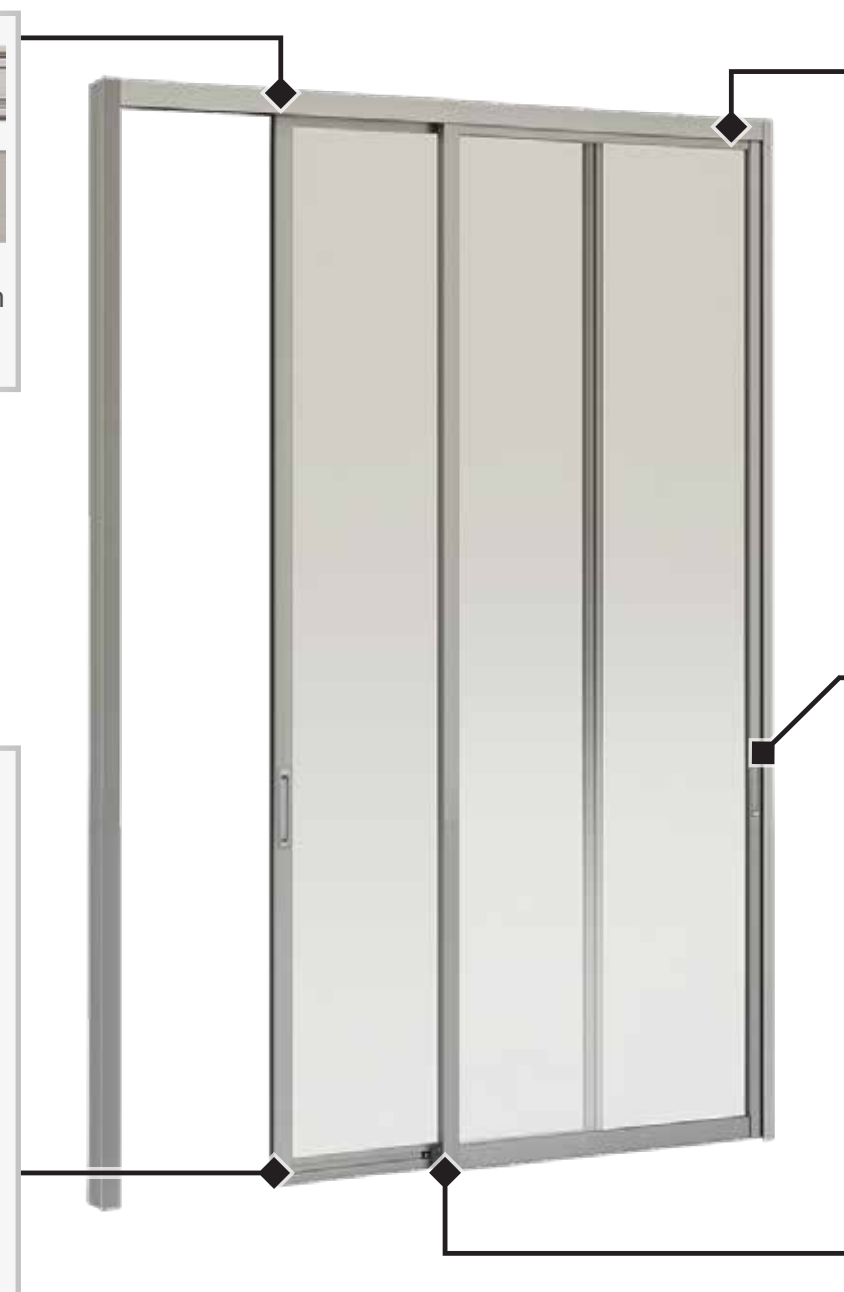
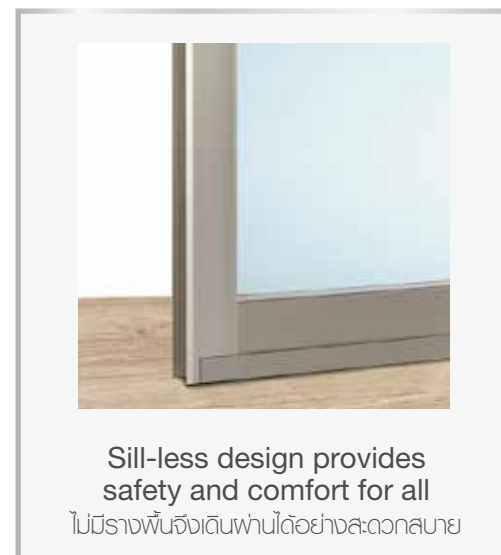

DOORS

On-wall Hanging door (1 panel on 1 track)



- Select from L/R
- Lock (optional)
- Soft close (optional)
- Select from with or without ending jamb

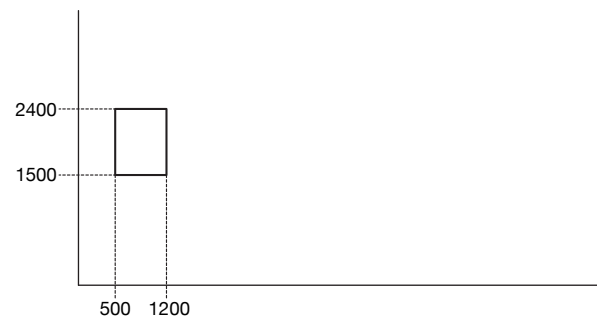

On-wall Hanging door (2 panels on 1 track)



- Lock (optional)
- Soft close (optional)
- Select from with or without ending jamb

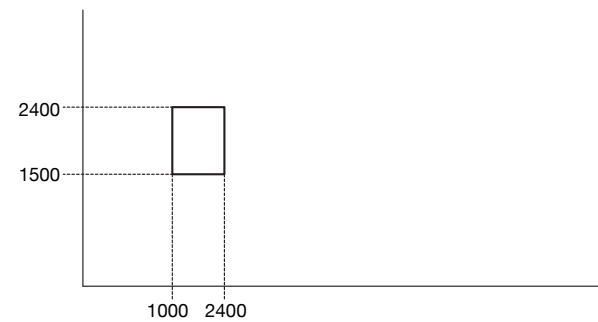

In-wall Hanging door (1 panel on 1 track)



- Select from L/R
- Lock (optional)
- Soft close (optional)
- Can be a pocket door
- Select from with or without ending jamb

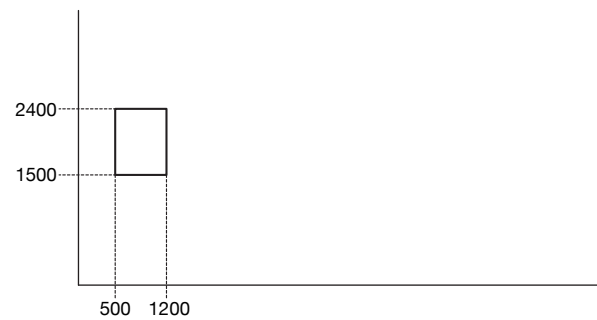

Hanging door (2 panels on 2 tracks)



- Select from L/R
- Lock (optional)
- Soft close (optional)
- Only single slide L/R available
- Select from Fix-Slide or Slide-Fix

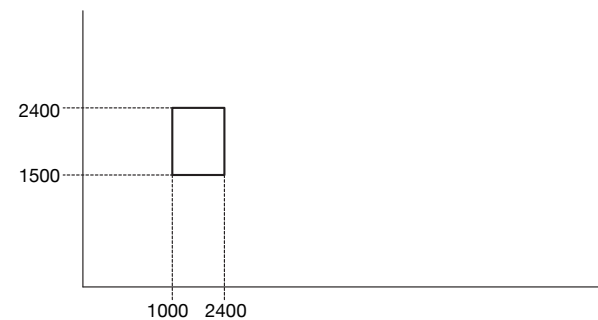

DOORS

Partition Door (2 panels on 2 tracks)



- No performance determined

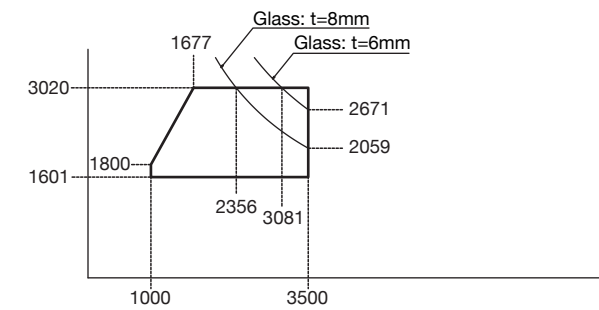

Partition Door (4 panels on 2 tracks)



- No performance determined

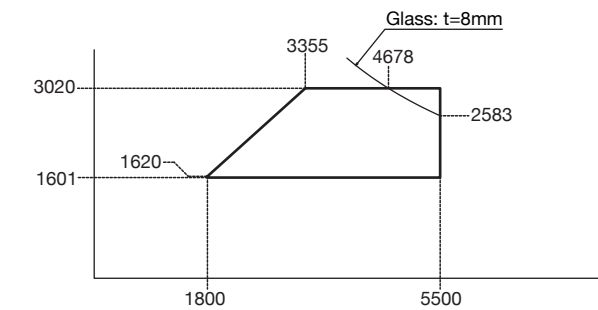

Partition Door (3 panels on 3 tracks)



- No performance determined

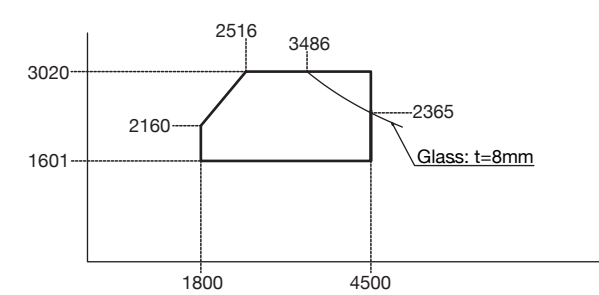

Partition Door (6 panels on 3 tracks)



- No performance determined

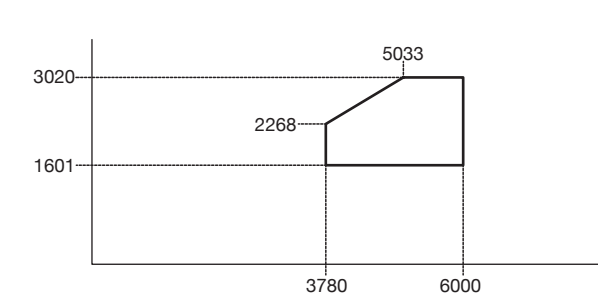



ENTRANCE DOOR



In-swing type

Your home starts from your entrance door

Stepping into your home should make you relieved, comfortable and happy. GIESTA's high quality wood-pattern or metallic finish-doors, equipped with user-friendly handles with high security lock systems give increased convenience to both family and visitors and make us feel glad to be home.

ประตูหน้าบ้าน จุดเริ่มต้นของบ้าน

ประตูหน้าบ้านคือจุดที่จะนำคุณเข้าสู่พื้นที่ของ ความสุข ความสบายและ การพักผ่อน

GIESTA ประตูเหล็ก ลายไม้คุณภาพสูง ติดตั้งระบบมือจับที่ใช้งานง่าย พร้อมระบบล็อกนิรภัยที่แน่นหนา ให้ความสะดวกสบายแก่ทุกสมาชิก ครอบครัวและพุ่มาเยี่ยมเยือน



Out-swing type

GIESTA SERIES

High quality wood-pattern or metallic finish-doors equipped with user-friendly handle with high security lock system gives better convenience to both family and visitors and make us feel glad to be home.

ประตูเหล็กลายไม้คุณภาพสูงติดตั้งระบบมือจับที่ใช้งานง่าย พร้อมระบบล็อกน๊อคภัยที่แน่นหนา ให้ความสะดวกสบายแก่ทุกสมาชิก ครอบครัวและพุ่มายเยี่ยมเยือน



Please scan for product demonstration

SPECIFICATIONS

Frame depth	ความหนาของวงกบ	101.6 mm
Height of sill	ความสูงของธรณี	Out-Swing 50 mm
		In-Swing Outside 30 / Inside 14 mm
Door frame materials	Frame	Wood pattern type: Wood pattern resin sheet, wrapping on aluminium profile with synthetic rubber อะลูมิเนียมโปรไฟล์หุ้มด้วยเฟินเรซินลายไม้สังเคราะห์
		Painted type Anodized aluminium profile อะลูมิเนียมโปรไฟล์สังเคราะห์
	Sill	Anodized aluminium profile
Door panel materials	External sheet	Wood pattern type : (External) Resin laminated sheet/ (Internal) Anti-rust epoxy coating (ด้านนอก) เคลือบไฟลอสเตอร์ - โพลีเมอร์ (ด้านใน) เคลือบกันสนิมอีพ็อกซี่
	Inner Core	Polystyrene (EPS Foam) ฉนวนโฟลีสไตรีน
	Glass	Insulating glass thickness 23 mm (Cleared 3+Air gap 16+Patterned glass 4) กระจก 2 ชั้น ความหนารวม 23 มม



PERFORMANCES

 Wind pressure JIS : S-2 (1200 pa) ASTM : 1200 pa	 Water tightness Out – swing : JIS : W-2 (150 pa) ASTM : 150 pa In – swing : Not rated	 Air tightness Out – swing : JIS : A-4 In – swing with sill : ASTM : 75 pa In – swing : Not rated	 Noise insulation Not rated
---	---	--	--

* Reference drawing P. 195 and P. 196

PRODUCT VARIETY Outside View

LARGE			
	STANDARD	L R In-Swing non sill	L R In-Swing
Single Leaf	 2548 2300 1935 (2235) 718 (868) 1080 900	 2564 2300 1951 (2251) 718 (868) 1080 900	 2575 2300 1962 (2262) 718 (868) 1080 900
With Sidelight	 2548 2300 1935 (2235) 1200 1034 (1184) 1438 Width of sidelight [SW] (1184) 1034 ≤ W ≤ 1248 : SW = 304 1249 ≤ W ≤ 1438 : SW = 346	 2564 2300 1951 (2251) 1200 1034 (1184) 1438	 2575 2300 1962 (2262) 1200 1034 (1184) 1438
Double Leaf	 2548 2300 1935 (2235) 1374 (1674) 1800 2098	 2564 2300 1951 (2251) 1374 (1674) 1800 2098	 2575 2300 1962 (2262) 1374 (1674) 1800 2098

* Numbers indicated in () are the minimum dimensions for G01 design.

UNIQUE FEATURES



Smart design to prevent finger pinching when door is closed

โครงสร้างเพื่อความปลอดภัยขณะปิดประตู



Convenient and comfortable Push & Pull bar handle when applied to Out-swing type

มีจับแบบบาร์ ใช้เปิดปิดได้สะดวกหลายเมื่อติดตั้งกับประตูชนิดเปิดออกด้านนอก

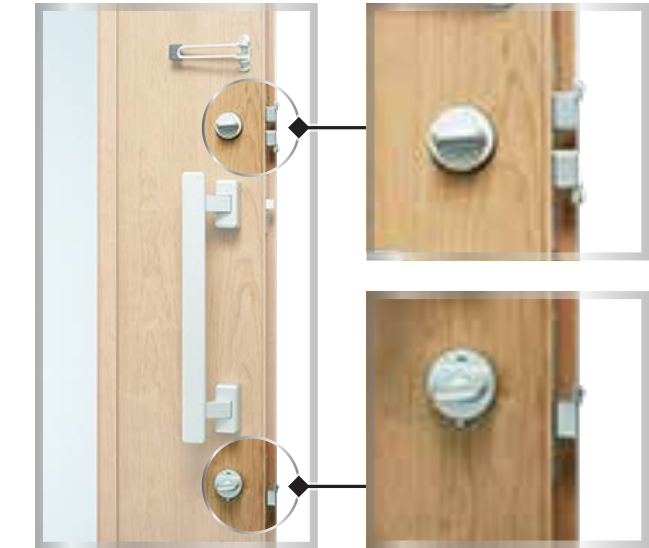

Higher security with double lock system, triple sickle-shaped latches

ระบบล็อก 2 ชั้น พร้อมหัวล็อกแบบขอเกี่ยว 3 จุด

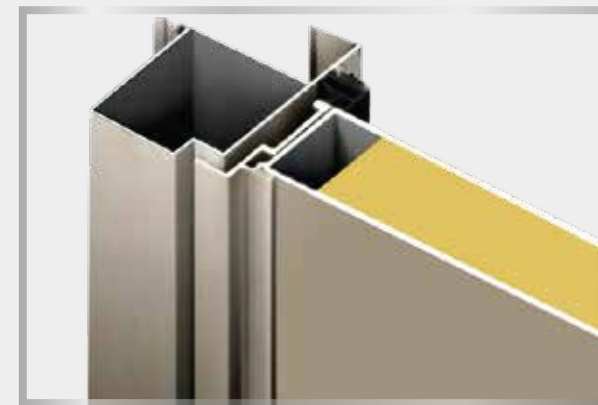

Wrapped steel panels with insulating structure inside are tough against surrounding weather and termite. It also prevents heat transmission

แผ่นประตูเป็นเหล็กปิดผิวภายในพร้อมโครงสร้างกันฉนวนภายใน ทนทานต่อทุกสภาพอากาศ ไร้แมลงรบกวนและยังป้องกันความร้อนได้ดี



Reversible key. User can lock and unlock with the key facing either up or down

กุญแจแบบใช้ได้สองด้าน



Removable thumb-turn to prevent accidental opening without key

ที่บิดกุญแจแบบถอดได้ เพื่อป้องกันการบุกรุกทุบกระจก และพยายามปลดล็อกพืงในห้อง

SIMPLE AND MINIMALISTIC



P01



P02



P03

COLORS



Turin Pine



Crea Mocha



Crea Rusk



Teak



Autumn Brown



Polish Silver

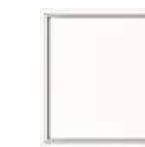

Silky White

MODERN BUT TRADITIONAL



D01



D02



D03

COLORS



Turin Pine



Crea Mocha



Crea Rusk



Teak

GLASS WITH STYLE



G01



G02



G03



G04

COLORS



Turin Pine



Crea Mocha



Crea Rusk



Teak



Autumn Brown*

















Polish Silver*



Silky White*

















*Not available for G01

HANDLES

	TYPE A	TYPE F	TYPE K	TYPE L	DIGITAL LOCK
Shapes	 Outside Inside	 Outside Inside	 Outside & Inside	 Outside & Inside	 Outside Inside
Colors	 Blast Silver  Silky Matte Black	 Blast Silver  Silky Matte Black	 Satin Gold  Silky Matte Black	 Blast Silver  Silky Matte Black	 Silver  Black
Applications	Apply for Out-swing door only	Apply for Out-swing door only	Apply for both Out-swing and In-swing door	Apply for both Out-swing and In-swing door	Apply for both Out-swing and In-swing door

- *Handle A and F
- Can be applied to In-swing door as special order.
- Handle will be inside out.

ACCESSORIES

	DOOR CLOSER	DOOR GUARD	CYLINDER LOCK & KEY
For Out-swing doors	  Autumn Brown  Shine Grey  Natural White	  Blast Silver  Satin Gold  Silky Matte Black	 Inside Outside Construction keys: 3 Owner keys: 5
For In-swing doors	  Autumn Brown  Shine Grey	 (For single leaf type only)  Silver	 Blast Silver  Satin Gold  Silky Matte Black
Main materials	Aluminium	Aluminium	Steel with resin coating

DESIGN AND COLOR TABLE

	SIMPLE AND MINIMALISTIC									MODERN BUT TRADITIONAL									GLASS WITH STYLE											
	P01			P02			P03			D01			D02			D03			G01			G02			G03			G04		
	Single	Sidelight	Double	Single	Sidelight	Double	Single	Sidelight	Double	Single	Sidelight	Double	Single	Sidelight	Double	Single	Sidelight	Double	Single	Sidelight	Double	Single	Sidelight	Double	Single	Sidelight	Double	Single	Sidelight	Double
Turin Pine																														
Crea Mocha																														
Crea Rusk																														
Teak																														
Autumn Brown										N/A	N/A	N/A	N/A	N/A	N/A	N/A	N/A	N/A	N/A	N/A	N/A									
Silk White										N/A	N/A	N/A	N/A	N/A	N/A	N/A	N/A	N/A	N/A	N/A	N/A									
Polish Silver										N/A	N/A	N/A	N/A	N/A	N/A	N/A	N/A	N/A	N/A	N/A	N/A									

*Sidelight without glass (sidepanel) is also available.
 *For handle type K,L and digital lock, the handle will only be on the main panel.



GIESTA PROJECT REFERENCE

GRACELAND FAMILY RESIDENCES, CHIANGMAI



ALUMINIUM EXTERIOR SERIES

88 LAND AND HOUSES HILLSIDE, PHUKET



FENCE & GATE EXTERIOR

FENCE & GATE is a perfect fencing choice for your residence. Our fence and gate solutions will enhance the look, feel and overall value of your property, while providing safety and security your family.

รั้วและประตูรั้ว จากทอลูมิเนียม คือทางเลือกที่เหมาะสมสำหรับบ้านของคุณ ด้วยดีไซน์ที่ช่วยให้อาคารสวยงามขึ้น อีกทั้งเพิ่มมูลค่าโดยรวมให้กับบ้าน พร้อมมอบความปลอดภัยที่ครอบครัวของคุณต้องการ



Please scan for product demonstration

FEATURES



Ultra lightweight
น้ำหนักเบา



Effortless movement
เลื่อนเปิด-ปิดเบาแรง



Impact test
ผ่านการทดสอบการรับแรงกระแทก



Low maintenance
ดูแลรักษาง่าย



Anti-rust durability
ทนต่อการเกิดสนิมได้ดี

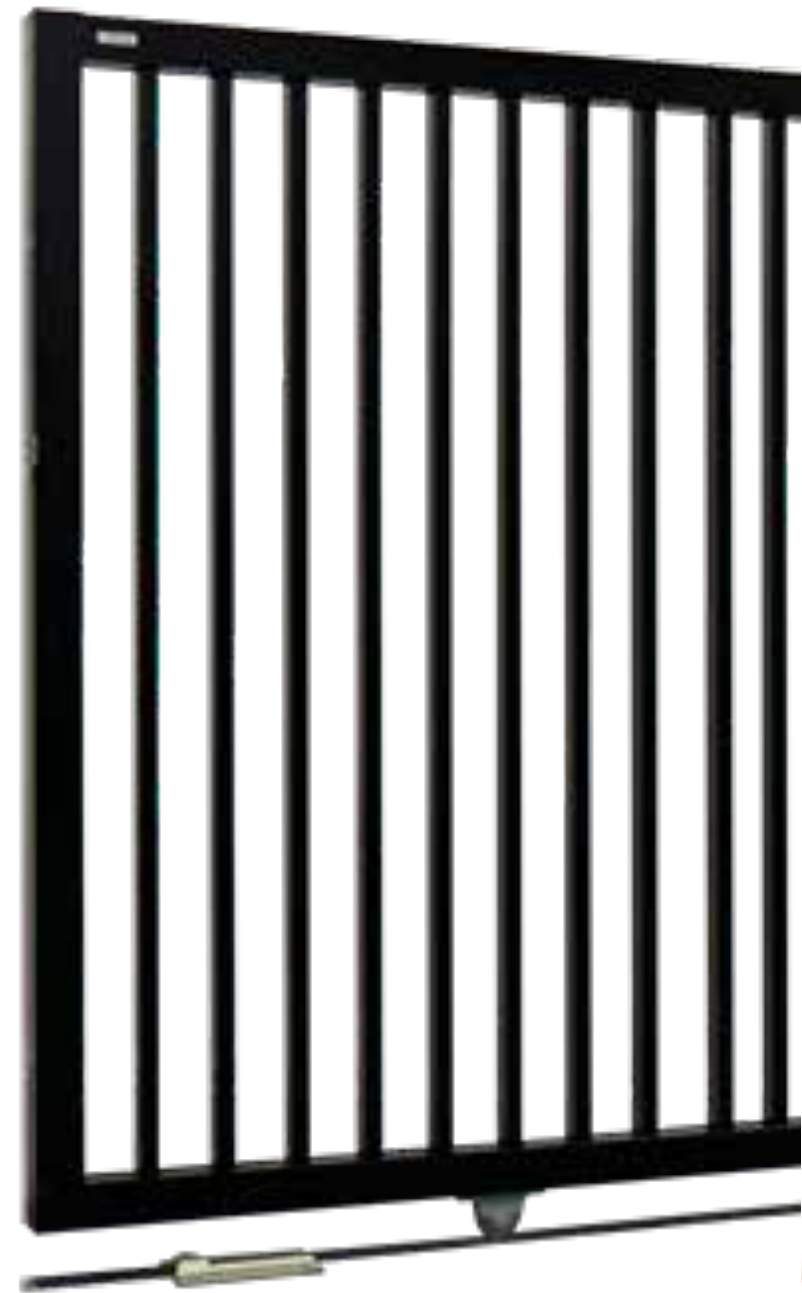

COLORS



Natural Silver



Shine Grey



Autumn Brown



Natural Black

LATTICE PATTERN

Shape of lattice	Pitch 060	Pitch 080	Pitch 100	Pitch 120	Pitch 140
Sliding gate 					
Folding gate Swing gate Fence 					

SINGLE SLIDING GATE

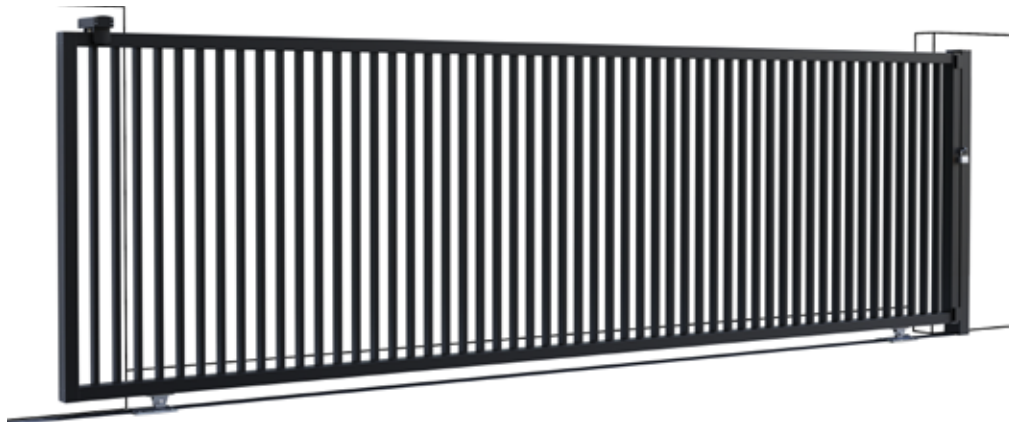

	Minimum	Maximum
Width (Opening Width)	2,100 mm	5,600 mm
Height (Product height)	1,200 mm	1,600 mm

*please see reference drawing for detail

DOUBLE SLIDING GATE

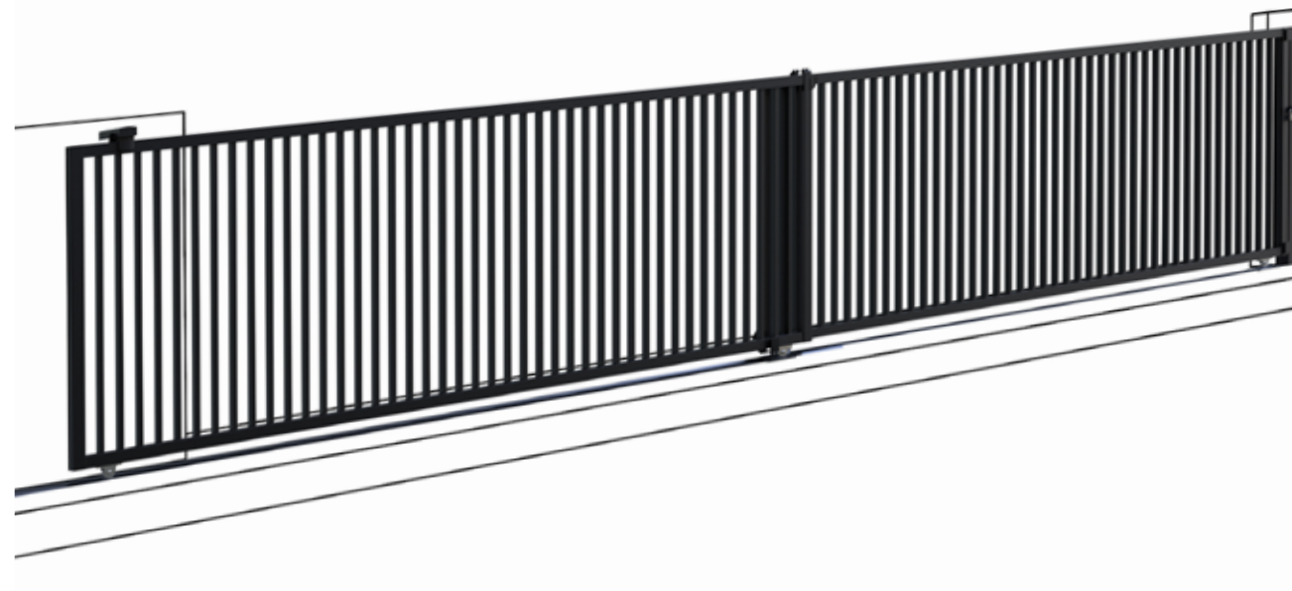

	Minimum	Maximum
Width (Opening Width)	5,000 mm	8,000 mm
Height (Product height)	1,200 mm	1,600 mm

*please see reference drawing for detail

UNIQUE FEATURES



Square pipe design provides strength and durability.

ซี่รั้วทรงสี่เหลี่ยมมีความแข็งแรงไม่โก่งงอและทนทาน



Durable stainless-steel wheel and track enable light and smooth gliding.

ลูกล้อและรางสแตนเลสตีลที่มีความทนทานและให้การเคลื่อนที่ลื่นไม่มีสะดุดและเบาแรง



Wheel stopper ensures stop and hold when gate is closed.

สตั๊ปเปอร์หยุดการเคลื่อนของบานป้องกันบานหลุดจากรางเวลาปิด



Panel guide for safety to hold panel when gliding (for single panel type).

ตัวประกอบบานสำหรับบังคับบานให้ตั้งตรงและป้องกันอุบัติเหตุบานล้มและป้องกันอุบัติเหตุบานล้ม



Panel guide to hold both panels when gliding for safety (for double panel type).

ตัวประกอบบานสำหรับบังคับบานให้ตั้งตรงและป้องกันอุบัติเหตุบานล้ม (สำหรับแบบบานเลื่อนคู่)



FOLDING GATE

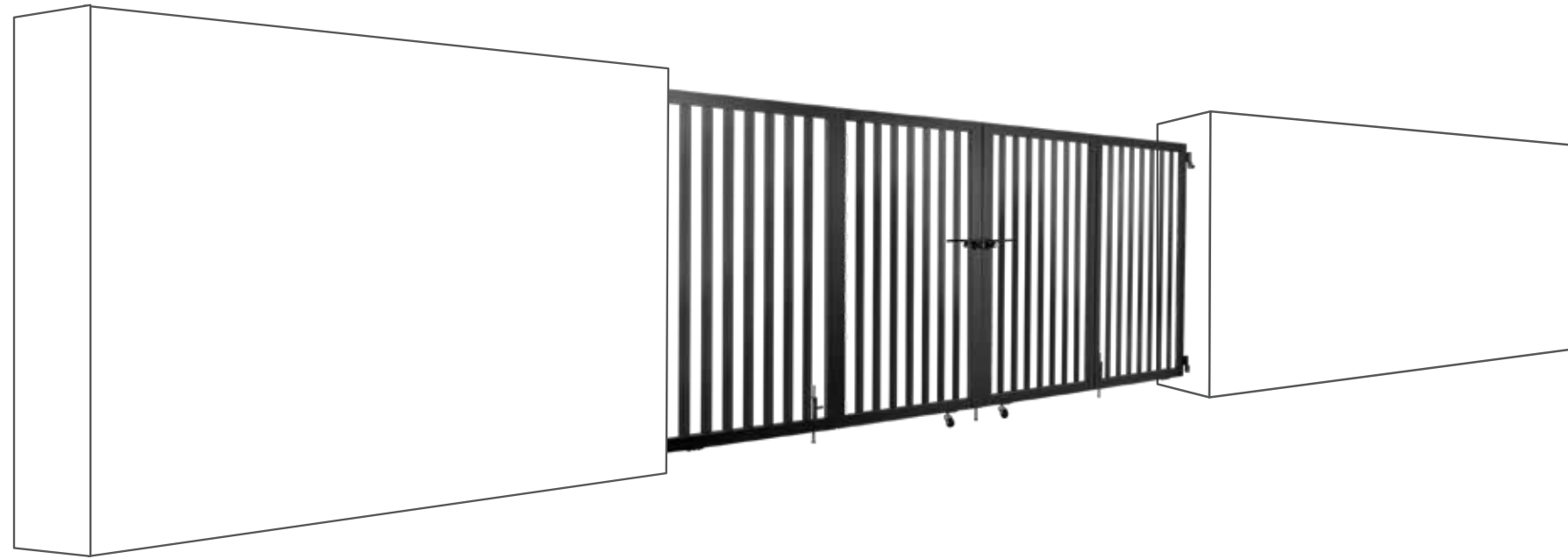

4 PANELS FOLDING GATE	Minimum	Maximum
Width (Opening Width)	3,000 mm	4,900 mm
Height (Product height)	1,200 mm	1,600 mm

*please see reference drawing for detail

6 PANELS FOLDING GATE	Minimum	Maximum
Width (Opening Width)	4,300 mm	6,000 mm
Height (Product height)	1,200 mm	1,600 mm

*please see reference drawing for detail

UNIQUE FEATURES



Hinges
ຫນຸພັບ



Rollers
ລຸກສ້ວຍ



Dead rod
ກລອນລພັບ

SINGLE SWING GATE

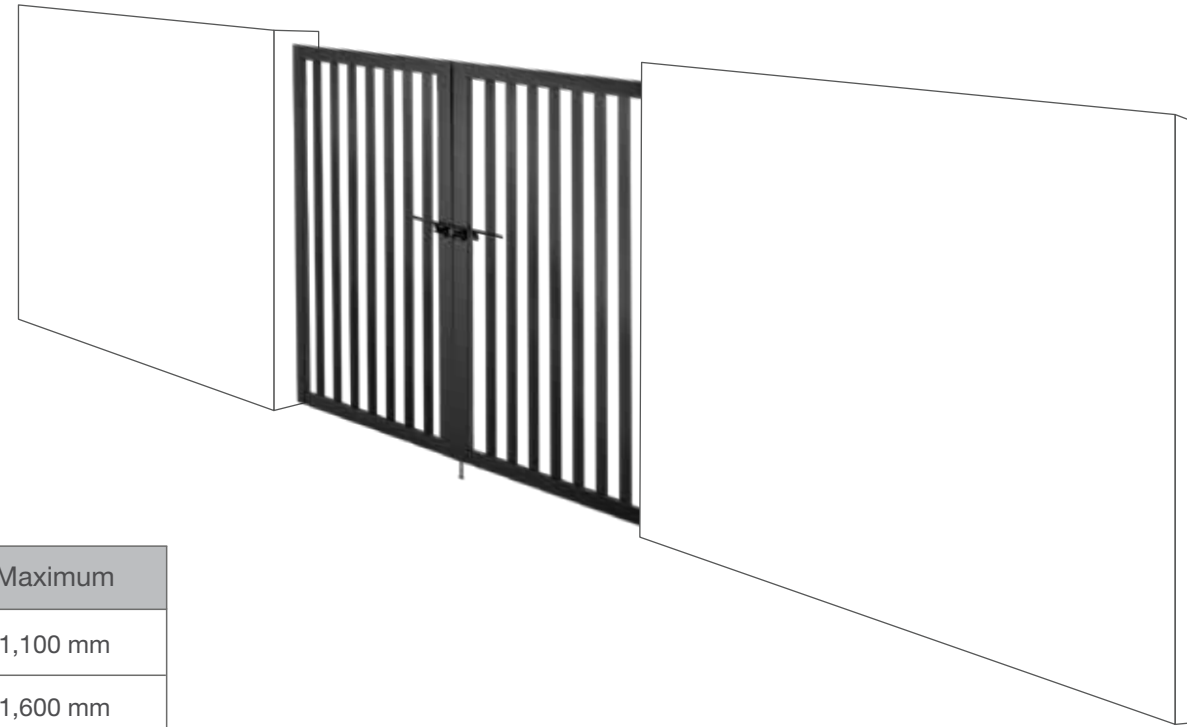

	Minimum	Maximum
Width (Opening Width)	600 mm	1,100 mm
Height (Product height)	1,200 mm	1,600 mm

*please see reference drawing for detail

DOUBLE SWING GATE

	Minimum	Maximum
Width (Opening Width)	1,080 mm	2,080 mm
Height (Product height)	1,200 mm	1,600 mm

*please see reference drawing for detail

UNIQUE FEATURES



Durable hinges

บานพับ



Concealed dead rod
(for double swing only)

กลองลงพื้น (เฉพาะบานสวิงคู่)

FENCE

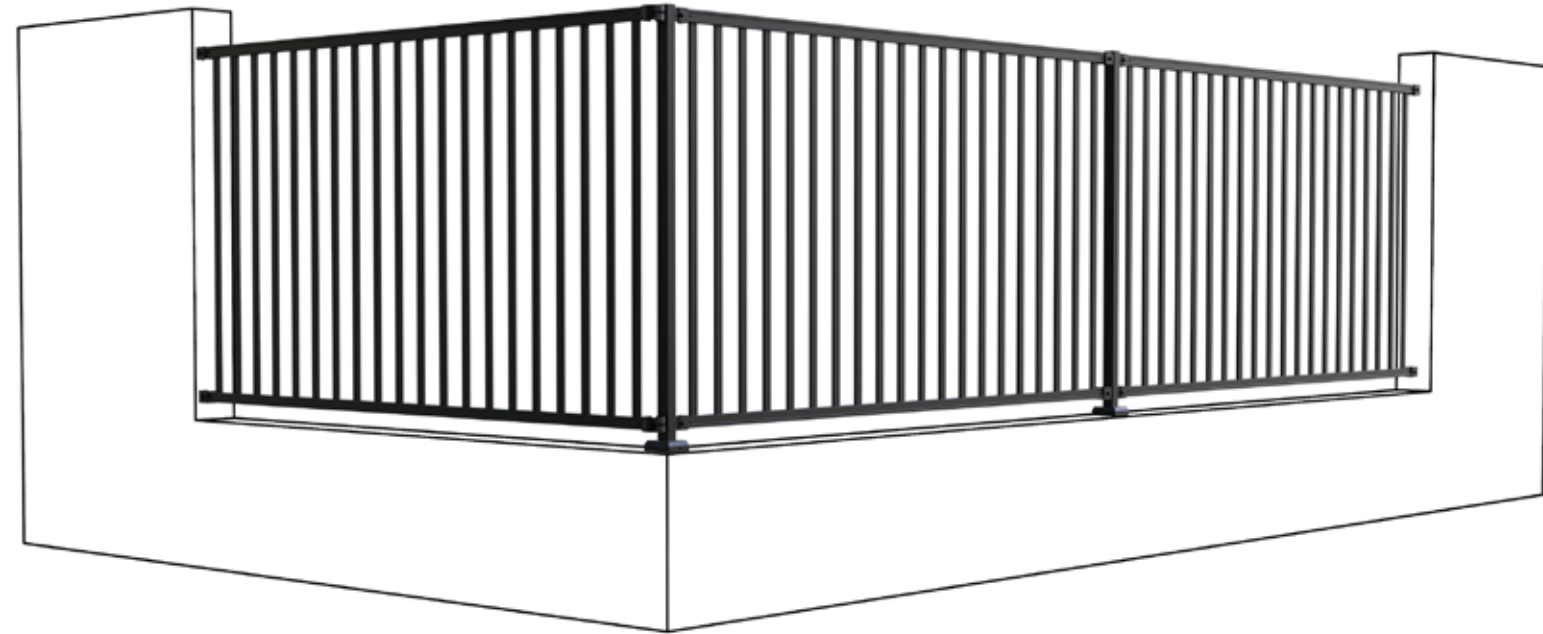

	Minimum	Maximum
Width (Opening Width)	500 mm	2,000 mm
Height (Product height)	600 mm	1,200 mm

*please see reference drawing for detail

UNIQUE FEATURES



Minimalist slim design yet sturdy.
Wall anchor can be adjusted up to 7.5 mm.

ซีรั้วรูปทรงเพรียวบางแบบมีด้ามอลูมิเนียม
ตัวยึดกำแพงปรับระยะได้มากถึง 7.5mm



Straight and corner type fence jointer available.
Adjustable from 90–180 degrees.

ข้อต่อแบบต่อตรงและแบบเข้ามุมรองรับดีไซน์เข้ามุม
90-180 องศา



Fence post with concrete surface mount (with cover).
Set-in-concrete type also available.

เสารั้วให้เลือก 2 แบบ แบบมีฐานยึดกับคอนกรีต (มีฝาปิด)
และแบบฝังในคอนกรีต



EXTERIOR PROJECT REFERENCE

88 LAND AND HOUSES HILLSIDE, PHUKET



CARPORT EXTERIOR

TOSTEM NESCA Light aluminium carport
Japanese Industrial Standard (JIS) certified.

โรงจอดรถโครงอะลูมิเนียม ดีไซน์สวย คุณภาพสูง
มาตรฐานอุตสาหกรรมญี่ปุ่น (JIS) เนสกาไลท์จากทอเสกิม



Prevents direct exposure to rain.
ช่วยลดการถูกฝนโดยตรง



Protects car's paint work and accessories from UV rays.
ปกป้องรถและอุปกรณ์ภายในจากรังสียูวีที่มาพร้อมแสงแดด



Shortens car washing time.
ปกป้องผิวเคลือบช่วยลดจำนวนครั้งในการล้างรถ

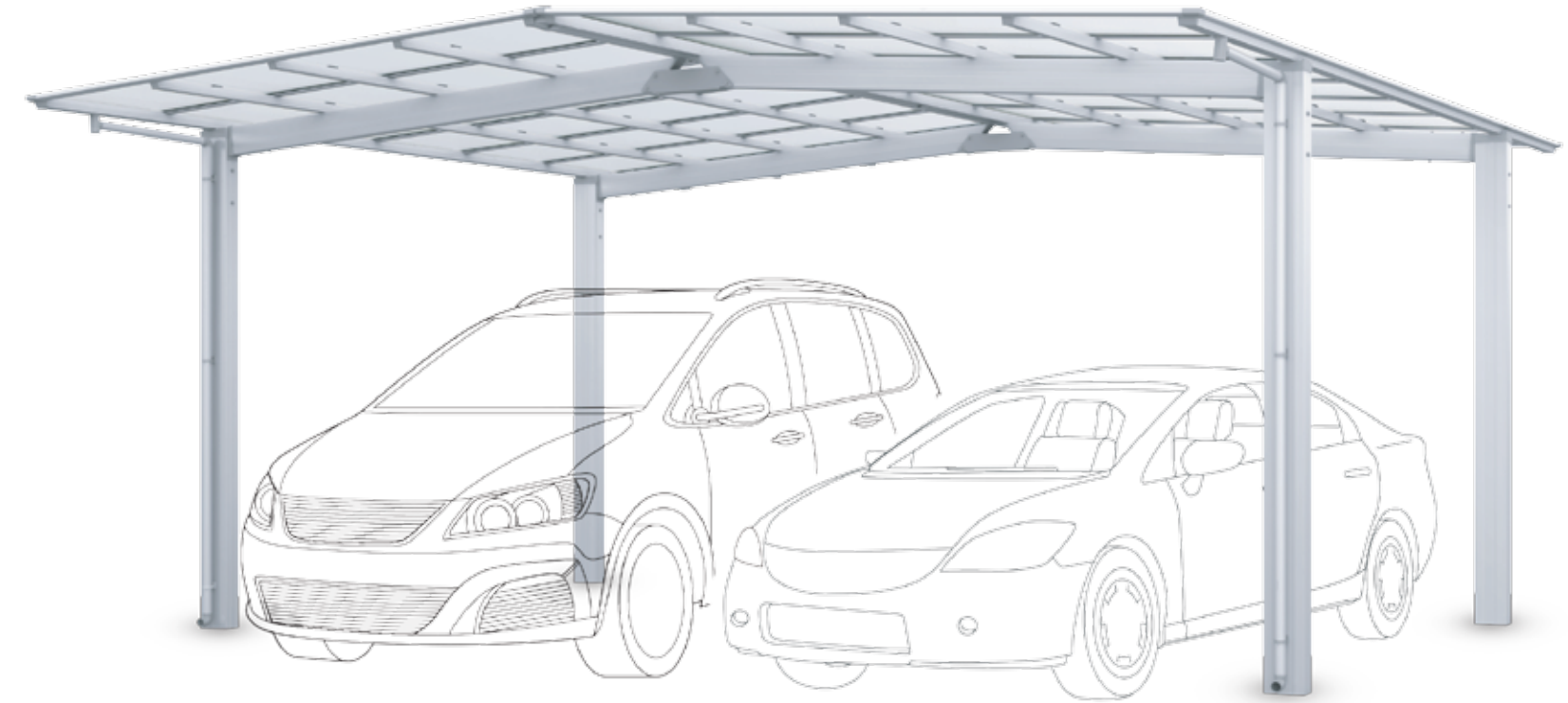

Accessories tone aligns
with aluminium color

อุปกรณ์โทนสีเดียวกับโครงสร้างหลัก



Rain gutters come as
standard

มีค้ำทางระบายน้ำฝนลงด้านล่าง

SINGLE TYPE



Parking จำนวนรถที่จอดได้ Size after Installation ขนาดเมื่อติดตั้งเสร็จ	1 car 1 คัน Width 2.4 x Length 5.0 x Height 2.6 m (Post 2.2 m) กว้าง 2.4 x ลึก 5.0 x สูง 2.6 ม. [ด้านเสาสูง 2.2 ม.]
Installation area Space needed ขนาดพื้นที่ว่าง Hole for 1 post ขนาดหลุมฝังฐานเสา	Width 2.7 x Length 5.1 x Height 2.6 m กว้าง 2.7 x ลึก 5.1 x สูง 2.6 ม. Size 70 x 60 cm, 55 cm deep ปากหลุม 70 x 60 ลึก 55 ซม.
Slope of roof ความเอียงของหลังคา Post size ขนาดเสา	4 degrees 4 องศา 9 x 15.8 cm หน้ากว้าง 9.0 x ลึก 15.8 ซม. 2.9 m

DOUBLE TYPE



Parking จำนวนรถที่จอดได้ Size after Installation ขนาดเมื่อติดตั้งเสร็จ	2 cars 2 คัน Width 4.8 x Length 5.0 x Height 2.6 m (Post 2.2 m) กว้าง 4.8 x ลึก 5.0 x สูง 2.6 ม. [ด้านเสาสูง 2.2 ม.]
Installation area Space needed ขนาดพื้นที่ว่าง Hole for 1 post ขนาดหลุมฝังฐานเสา	Width 5.3 x Length 5.1 x Height 2.6 m กว้าง 5.3 x ลึก 5.1 x สูง 2.6 ม. Size 70 x 60 cm, 55 cm deep ปากหลุม 70 x 60 ลึก 55 ซม.
Slope of roof ความเอียงของหลังคา Post size ขนาดเสา	4 degrees 4 องศา 9 x 15.8 cm หน้ากว้าง 9.0 x ลึก 15.8 ซม. 2.9 m



WINDOW FOR LOW RISE PROJECTS

MANEERIN PROPERTY CO., LTD, CHONBURI

CONTACT

TOSTEM SHOWROOM

Building D, Crystal Design Center (CDC),
Praditmanutham Road, Bangkok 10240, Thailand
Tel : +66 2102 2222 | Fax : +66 2101 2040

TOSTEM SHOWROOM AT BOONTHAVORN RACHAPHRUEK

8/8 1st floor Moo4 Boonthavorn Design Village
Tambon Bang Rak Noi, Amphoe Mueang Nonthaburi,
Chang Wat Nonthaburi 11000, Thailand
Tel : 089-901-1024

AMERICAN STANDARD CUSTOMER CARE CENTER

TOSTEM DEMO ROOM PHUKET

11/2 2nd floor American Standard Center, No.108/102, Moo 5,
Chalermprakit Ratchakan Thi 9 Road, Tambon Ratsada,
Amphoe Mueang Phuket, Chang Wat Phuket 83000, Thailand
Tel : 092-246-8083

AMERICAN STANDARD CUSTOMER CARE CENTER

TOSTEM DEMO ROOM CHIANGMAI

11/2 2nd floor, American Standard Center
No. 345/1, Moo 3, Ring Road 2, San Phranet Subdistrict,
San Sai District, Chiang Mai 50210, Thailand
Tel : 065-517-8815



TOSTEM THAILAND
Line Official



www.tostemthailand.com



TOSTEM

PART OF LIXIL

Contact us : LIXIL (THAILAND) PUBLIC CO., LTD
1/6 Moo 1, Phaholyothin Road KM. 32, Klongnueng,
Klongluang, Pathumthani 12120, Thailand

www.tostemthailand.com